

FR **INTERRUPTEUR HORAIRE ASTRONOMIQUE CRÉPUSCULAIRE**
Hebdomadaire - Programmation par menus - Écran rétro-éclairé
modèle à 1 canal - modèle à 2 canaux

ES **INTERRUPTOR HORARIO ASTRONÓMICO CREPUSCULAR**
Semanal - Programación por menú - Display retroiluminado
modelo con 1 canal - modelo con 2 canales



ASTRO



LUX



TIME



**Instructions d'installation,
programmation et utilisation**
**Instrucciones de instalación,
programación y uso**

CE

PE - DEIONN064 06/15

Cher Client, nous vous remercions d'avoir choisi notre produit.

FRANÇAIS

Avertissements , instructions pour l'installation, programmation et mode d'emploi: pag. 3

Estimado Cliente, queremos agradecerle por haber elegido un producto de nuestra marca.

ESPAÑOL

Advertencias, instrucciones de instalación, programación modo de utilización: pag. 34

Sommaire

INFORMATIONS ET MISES EN GARDE RELATIVES À LA SÉCURITÉ p. 3

1 - Description de l'appareil p. 4

1.1) Caractéristiques fonctionnelles p. 4

1.2) 1ère insertion de la batterie p. 5

1.2.1) Signalisation du faible niveau de charge de la batterie p. 5

1.2.2) Remplacement de la batterie p. 5

1.3) Caractéristiques techniques p. 6

1.4) Branchements électriques p. 6

1.5) Écran p. 7

1.6) Touches p. 7

1.6.1) Fonctions particulières des touches p. 8

1.6.2) Commandes rapides des touches p. 8

1.6.3) Opérations de réinitialisation p. 8

2 - Premier allumage p. 9

2.1) Insertion des coordonnées astronomiques p. 11

2.2) Activation de la sonde crépusculaire p. 12

2.2.1) Désactivation de la sonde crépusculaire p. 12

3 - Menu et programmation p. 13

3.1) Menu - vue d'ensemble p. 13

3.2) Priorités de forçage et des programmes p. 14

3.3) Exemple de programmes p. 14

4 - Menu « PROGR » (Programmes) p. 15

4.1) Créer un nouveau programme p. 15

4.1.1) Type de programme « ASTRO » p. 16

4.1.2) Type de programme « LUX » p. 17

4.1.2.a) Forçage crépusculaire (LUX) Total/Partiel p. 18

4.1.2.b) Désactivation du forçage crépusculaire p. 19

4.1.3) Type de programme « TIME » p. 20

4.1.3.a) Réalisation d'un programme TIME avec une durée de quelques jours p. 20

4.1.4) Combinaison de programmes ATRO-LUX-TIME p. 21

4.1.4.a) Combinaison de programmes ASTRO/TIME p. 21

4.1.4.b) Combinaison de programmes TIME/ASTRO p. 21

4.1.4.c) Combinaison de programmes LUX/TIME p. 21

4.1.4.d) Combinaison de programmes TIME/LUX p. 22

4.1.4.e) Combinaison de programmes ASTRO/LUX p. 22

4.1.4.f) Combinaison de programmes LUX/ASTRO p. 22

4.2) Visualisation ou modification d'un programme ASTRO, LUX, TIME p. 22

4.3) Copier un programme p. 23

5 - Menu « VACANCES » p. 24

5.1) Créer un nouveau programme VACANCES p. 24

5.2) Visualisation ou modification d'un programme VACANCES p. 25

6 - Supprimer un programme p. 26

7 - Menu « MANUEL » p. 27

8 - Menu « OPTIONS » p. 28

8.1) Modification de la langue p. 28

8.2) Configuration (CONFIG) p. 29

8.3) Maintenance (MAINT) p. 29

8.3.a) Gestion d'une intervention de maintenance p. 30

8.4) Compteur horaire p. 30

8.5) Rétro-éclairage p. 31

8.6) Garantie p. 31

8.7) Info p. 32

8.8) Dispositif de mémoire externe (EMD) p. 32

8.8.a) Exclusion de la mémoire EMD p. 33

8.8.b) Accéder à la mémoire EMD p. 33



INFORMATIONS ET MISES EN GARDE RELATIVES À LA SÉCURITÉ FR

- Il est conseillé de lire attentivement les présentes instructions d'installation et d'utilisation et de les conserver en vue de futures consultations.
- Le fabricant se réserve le droit d'apporter toutes les modifications techniques et de construction qu'il jugera nécessaires, sans préavis.
- **Important : l'installation, le branchement électrique et la mise en fonction des dispositifs et appareils doivent être effectués par un personnel qualifié et conformément aux normes et réglementations en vigueur.**
- Ne pas brancher ou alimenter l'appareil si l'une de ses parties est visiblement abîmée.
- Après l'installation, il doit être impossible d'accéder aux bornes sans utiliser des outils spécifiques.
- Le fabricant décline toute responsabilité liée à l'utilisation de produits qui doivent respecter des normes environnementales et/ou d'installation particulières.
- Cet appareil doit être employé exclusivement pour l'utilisation pour laquelle il a été conçu.
Cet appareil doit être employé exclusivement pour l'utilisation pour laquelle il a été conçu.

IMPORTANT ! Les instructions sont identiques pour les deux modèles. Les images suivantes représentent le modèle à 2 canaux ; lors de la programmation du modèle à 1 canal, certains paramètres ou symboles affichés à l'écran seront absents.



ÉLIMINATION DES ANCIENS APPAREILS ÉLECTRIQUES ET ÉLECTRONIQUES

Ce symbole sur le produit ou sur son emballage indique que ce produit ne peut pas être traité comme déchet ménager. Il doit au contraire être apporté dans un point de collecte déterminé pour le recyclage des appareils électriques et électroniques, par exemple : - dans les points de vente, en cas d'achat d'un produit similaire au produit à éliminer - dans les points de collecte locaux (centres de collecte des déchets, centres locaux de recyclage, etc.). En vous assurant que le produit est éliminé correctement, vous aiderez à prévenir les conséquences potentiellement négatives pour l'environnement et la santé, qui pourraient être causées par l'élimination inadéquate de ce produit. Le recyclage des matériaux aidera à préserver les ressources naturelles. Pour de plus amples informations sur le recyclage de ce produit, veuillez contacter votre bureau local, votre service d'élimination des déchets ménagers ou le magasin où vous avez acheté ce produit.

FR 1 - Description de l'appareil

Les interrupteurs digitaux ASTRO-LUX-TIME hebdomadaires avec 1 ou 2 sorties relais (mono ou bicanal) sont équipés d'un écran rétro-éclairé et la navigation par menus rend leur programmation facile et intuitive.

Ils offrent la solution définitive pour la gestion des charges en fonction du temps, de la luminosité et/ou de la combinaison de ces facteurs ; ils représentent la synthèse d'un INTERRUPTEUR HORAIRE ASTRONOMIQUE, d'un INTERRUPTEUR CRÉPUSCULAIRE et d'un INTERRUPTEUR HORAIRE en un seul appareil.

Ideaux pour l'utilisation dans les bâtiments résidentiels, industriels, les écoles, bureaux, lieux publics, etc. ; ils sont également munis d'un port spécifique pour l'insertion de la clé EMD (Dispositif de Mémoire Externe) qui permet de lire/enregistrer/copier/exécuter un ou plusieurs programmes sur différents interrupteurs digitaux ASTRO/LUX/TIME du même modèle.

DISPOSITIFS

2 modules DIN

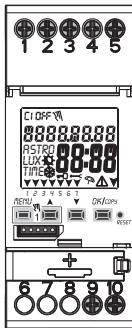

mod. 1 canal

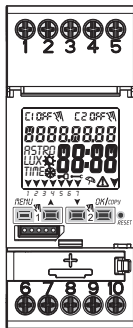

mod. 2 canaux

ACCESSOIRES : (à acheter séparément)

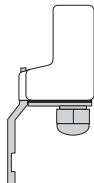

Sonde crépusculaire
externe sans cadmium



Clé de mémoire
externe « EMD »

1.1) Caractéristiques fonctionnelles et particularités de l'appareil

- Dimensions du dispositif (LxPxH) : 35 x 60 x 90 (2 modules DIN)
- Dispositif à programmation quotidienne/hebdomadaire, guidée par un menu avec lecture des indications sur un écran rétro-éclairé de couleur blanche.
- Modèles avec un ou deux sorties de commande relais.
- Pilotage intelligent des relais, de type « zéro crossing », qui augmente les valeurs de charge et la durée du relais comme de la charge connectée.
- Port pour clé de mémoire externe pour l'exécution et le chargement des programmes Astro, Lux, Time et possibilité de télécharger depuis ou vers le dispositif uniquement les programmes vacances.
- Entrée de raccordement de la sonde crépusculaire.
- Calendrier : année - mois - jour - heure et minutes.
- Configuration de la date/heure avec passage automatique à l'heure légale et solaire.
- Menu multilingue : Italien - Anglais - Allemand - Français - Espagnol.
- Capacité mémoire : 45 programmes ON/OFF librement configurables.
- Temps de programmation horaire ON/OFF compris entre un minimum d'1 minute et un maximum d'1 semaine moins une minute.
- Types de programmes : Astronomiques (ASTRO), Crépusculaires (LUX), Horaires (TIME), Vacances (suspension des programmes pendant une période prédéfinie).
- Fonctionnement crépusculaire 0.....1000 LUX.
- Possibilité de programmer 1 ou plusieurs programmes « Vacances » (suspension des programmes Astro - Lux - Time - Forçage crépusculaire en cours) pendant un minimum d'1 jour et maximum de 12 mois.
- Mémoire permanente pour l'enregistrement des programmes.
- Possibilité de suppression rapide du programme sélectionné.
- Menu de suppression du/des programme(s).
- Possibilité de forçage (ON/OFF) manuel permanent ou temporaire.
- Possibilité de forçage crépusculaire permanent.
- Programmation de la maintenance des charges connectées.
- Fonction compteur horaire pour le monitoring des heures de fonctionnement de la charge.
- Menu garantie : affichage du temps écoulé depuis le raccordement du produit.
- Écran rétro-éclairé de couleur blanche.
- Gestion du rétro-éclairage de l'écran : temporisé 6 s / fixe ON / fixe OFF.
- Batterie écologique au LITHIUM remplaçable sans extraire le dispositif de son logement.
- Réserve de charge garantie par la batterie au lithium (remplaçable) : environ 6 ans.
- Verrouillage du clavier.
- Vitre montée sur charnières et pouvant être scellée.

Remarque : tous les articles peuvent être installés par encastrement avec des accessoires en option.

1.2) 1^{ère} INSERTION DE LA BATTERIE

Ouvrir le volet du compartiment de la batterie vers la gauche **①** et introduire la batterie dans le logement prévu à cet effet avec le **pôle positif tourné vers le haut** **②**. Bien fermer le volet du compartiment de la batterie vers la droite **③**.

Brancher et activer l'alimentation du secteur à 230 V (voir paragraphe 1.4).

Configurer les données requises conformément aux indications fournies dans le chapitre 2 - PREMIER ALLUMAGE.

En absence d'alimentation secteur à 230 V, la date et l'heure actuelles sont mises à jour par la batterie tampon (remplaçable) qui garantit une réserve de charge d'environ 6 ans.

La langue, les programmes et les paramètres précédemment configurés sont sauvegardés dans une mémoire permanente.

1.2.1) SIGNALISATION DU FAIBLE NIVEAU DE CHARGE DE LA BATTERIE

Lorsque la batterie atteint un niveau de charge minimum, **en cas de coupure de l'alimentation par le secteur**, l'écran affiche le message **bAtteRy** et le symbole .

1.2.2) REMPLACEMENT DE LA BATTERIE DÉCHARGÉE

• Couper l'alimentation à 230 V par le secteur 230 V.

*Remarque : l'écran affiche le message **bAtteRy** et le symbole .*

• Ouvrir le volet du compartiment de la batterie vers la gauche **①** et introduire la batterie dans le logement prévu à cet effet avec le **pôle positif tourné vers le haut** **②**. Bien fermer le volet du compartiment de la batterie vers la droite **③**.

• Rétablir l'alimentation secteur à 230 V.

Remarque : le dispositif conserve en mémoire toutes les données précédemment configurées (à l'exception des forçages manuels et crépusculaires).

Le dispositif affiche à l'écran la page de sélection de la langue.



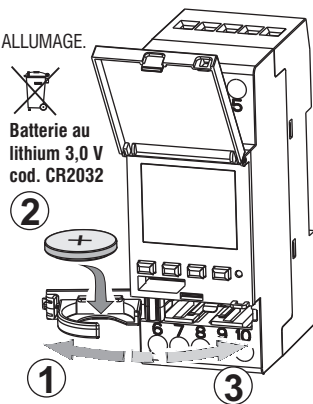

Appuyer plusieurs fois sur la touche OK pour confirmer tous les paramètres conservés en mémoire jusqu'à l'affichage de la page principale de fonctionnement normal (affichage de l'état du/des canal/canaux et de la date et de l'heure actuelles).



1.3) Caractéristiques techniques

Tension d'alimentation	230 V c.a. +/- 10%
Fréquence	50 Hz
Degré de protection	IP20
Type de sortie	Contact relais libre de potentiel ; contact N.O. = 16(10)A / 250V~ Zero Crossing = 16(2)A / 250V~ contact N.C. = 16(2)A / 250V~
Type d'action, déconnexion et appareil	1 B S U / électronique
Section des câbles aux bornes	1...6mm ²
Batterie tampon remplaçable	au lithium 3V cod. CR2032
Réserve de charge en cas de coupure du secteur	environ 6 ans à partir du premier allumage, garantie par la batterie au lithium (remplaçable)
Tension d'impulsion nominale	4kV
Logiciel	classe A
Précision de fonctionnement	+/- 1 sec/gg à 25 °C
Absorption/consumation propre	8 VA monocal / 6 VA bicanal
Type d'isolation	classe II
Degré de pollution	normal
Installation	barre DIN - montage par encastrement (avec KIT en option)
Température de fonctionnement	de -20 °C à +55 °C
Température de stockage	de -30 °C à +60 °C
Règlementation de marquage CE	LVD/EMC EN60730-2-7
Langues disponibles sur l'appareil	Italien, Anglais, Allemand, Français, Espagnol

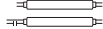
Puissance maximum pilotable

				
3000W	3000W	1100W	900W (125 µF)	7W ÷ 23W (max. 23 clign.)

1.4) Branchements électriques

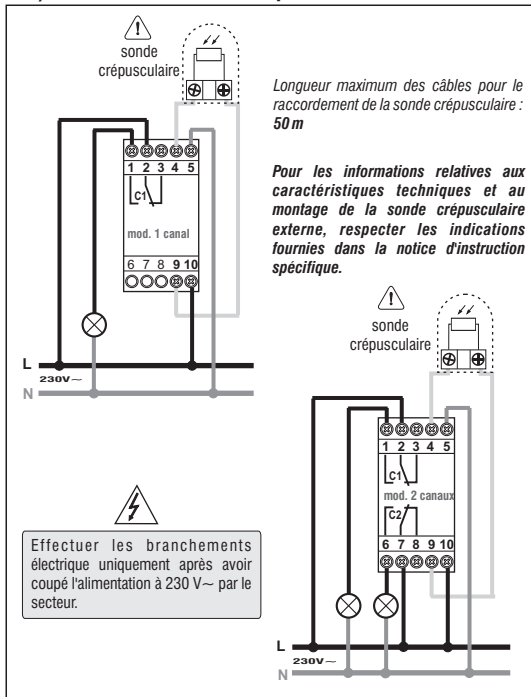

1.5) ÉCRAN

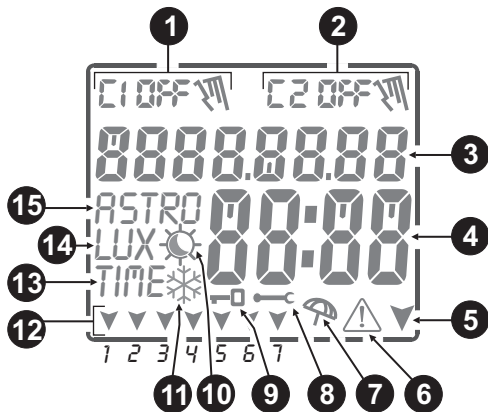

- 1 Champ **Canal 1** (état du relais 1)
- 2 Champ **Canal 2** (état du relais 2) *uniquement pour mod. bicanal*
- 3 Indication Date / Textes pour la navigation ou la programmation
- 4 Indication Heures et Minutes / Fonctions des menus / Valeurs des paramètres
- 5 Flèche de navigation (menu ou sous-menu suivant)
- 6 Icône **ATTENTION !**
- 7 Icône **Vacances** (suspension des programmes en cours)
- 8 Icône de **Maintenance** programmée par la charge connectée
- 9 Icône de « **Verrouillage du clavier** »
- 10 Icône de la période **d'heure légale** ☀ (commutation estivale) et/ou ☀ **les programmes Astro et Lux**
- 11 Icône de la période **d'heure solaire** ❄ (commutation hivernale)
- 12 Champ **jour de la semaine**
- 13 Signalisation de la **configuration de programmes Horaires** (TIME)
- 14 Signalisation de la **configuration de programmes Crépusculaires** (LUX)
- 15 Signalisation de la **configuration de programmes Astronomiques** (ASTRO)

1.6) TOUCHES

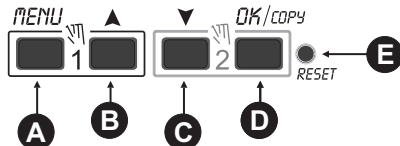



- A **Entrée / Sortie** des menus et sous-menus
- B Parcours d'une liste vers le **haut / augmentation** de valeur
- C Parcours d'une liste vers le **bas / diminution** de valeur
- D **Confirmation de la configuration** / copie du programme
- E **Reset** (aucune configuration effectuée n'est effacée - par. 1.6.3)

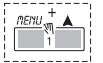
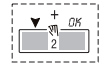

N.B. : d'autres fonctions particulières des touches sont décrites dans les paragraphes spécifiques relatifs à l'utilisation.

FR 1.6.1) Fonctions particulières des touches

Pour **exécuter** l'une des fonctions décrites ci-dessous, se placer sur la **page-écran principale**

Fonction	Appuyer sur la combinaison des touches
Verrouiller/déverrouiller les touches (↔)	 2 secondes
Accès direct au menu « Manuel » pour l'activation/désactivation du forçage temporaire ou permanent ; voir chapitre 7.	  pour le canal 1 pour le canal 2
L'activation des fonctions ASTRO et/ou Sonde crépusculaire permet de visualiser en séquence : - Horaire du COUCHER / Horaire du LEVER du soleil à la date actuelle - Lecture LUX actuelle de la sonde - retour à la « page-écran principale »	<p style="text-align: center;">Appuyer sur la touche</p>  par impulsions

1.6.2) Commandes rapides des touches

Fonction	Appuyer sur la/les touche(s)
Sortie immédiate des menus ou sous-menus	<p style="text-align: center;">MENU</p>  2 s jusqu'à l'affichage de la page-écran principale
Dans le menu des programmes, elle permet d'accéder au premier programme libre à configurer	<p style="text-align: center;">▲</p>  2 secondes
Dans le menu des programmes, elle permet de supprimer rapidement le programme sélectionné	<p style="text-align: center;">▲ ▼</p>  appuyer simultanément pendant 2 secondes



1.6.3) OPÉRATION DE RÉINITIALISATION

Le Reset réinitialise l'interrupteur horaire et s'utilise en cas d'affichages anormaux ou de dysfonctionnements. En appuyant délicatement sur le bouton de Reset (Réinitialisation) avec un objet pointu, l'interrupteur horaire effectue un lamp-test, en allumant toutes les sections de l'écran et en affichant ensuite l'écran de sélection de la langue. En effectuant l'opération de réinitialisation, le verrouillage du clavier et éventuels forçages manuels activés sont perdus. Tous les paramètres configurés sont conservés : date et heure actuelles, programmes, données relatives à la maintenance, compteur horaire, garantie et forçages crépusculaires activés.

Pour réactiver le dispositif, à partir de la page-écran de sélection de la langue, **appuyer plusieurs fois sur la touche OK** pour confirmer tous les paramètres conservés en mémoire jusqu'à l'affichage de la page-écran principale de fonctionnement normal (affichage de l'état du/des canal/canaux et de la date et de l'heure actuelles).

IMPORTANT : lors de la programmation, les paramètres configurés avec les touches ▲ ▼ doivent être confirmés e appuyant sur la touche OK ; l'affichage à l'écran du message **OKAY** pendant quelques secondes indique que les données ont été correctement enregistrées dans la mémoire permanente. Dans le cas contraire, après 2 minutes (10 minutes pour les configurations des « programmes » et « compteur »), l'interrupteur digital retourne à la page-écran initiale de « fonctionnement normal » et les modifications partielles ne sont pas sauvegardées.

 Appuyer sur la touche ▲ ou ▼ par impulsions pour augmenter/diminuer d'une unité, la maintenir enfoncée pour obtenir une augmentation/diminution rapide.

2 - PREMIER ALLUMAGE (sélection de la langue, saisie de l'année, du mois, du jour, de l'heure et des minutes actuels, configuration de l'heure légale/soilaire)

L'appareil est livré avec la configuration par défaut des paramètres. Après avoir inséré la batterie (voir paragraphe 1.2) et branché l'alimentation électrique, l'appareil effectue une réinitialisation de l'écran (lamp-test) ; procéder ensuite de la manière suivante :

Pour sélectionner/configurer les données, appuyer sur les touches ▲▼, puis appuyer sur la touche OK pour confirmer et passer au champ suivant.

- Sélectionner la langue désirée.
 - Configurer l'année, le mois et le jour actuels.
 - Configurer l'heure et les minutes actuelles (en tenant la touche ▲ ou ▼ enfoncée, le compteur avance rapidement).
- L'écran affiche le message **OKAY** pendant quelques secondes, puis la page-écran de configuration de l'heure légale/soilaire.

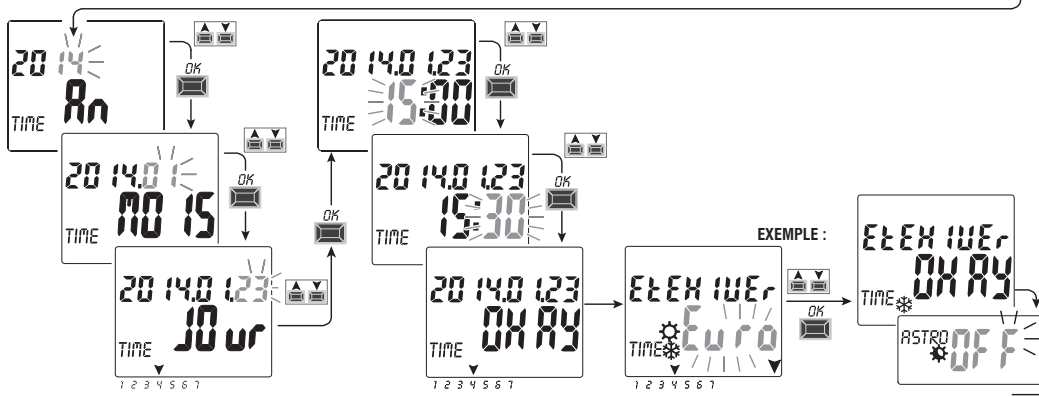

Configurer l'heure légale ou soilaire. Sélectionner l'une des options **EURO - LIBR - AUCU** et confirmer avec **OK**. Remarque : la configuration **LIBR** est à programmer.

Sélections possibles sur l'écran	Commutation estivale +1h (☀ heure légale)	Commutation d'hiver -1h (☁ heure soilaire)
Euro = Europe centrale UTC+1 (default)	Dernier dimanche du mois de mars	Dernier dimanche du mois d'octobre
Libr	Mois / Semaine / Jour / Heure librement programmables	Mois / Semaine / Jour / Heure librement programmables
AUCU	Aucune	Aucune

FR Configurer les coordonnées astronomiques.

En configurant **ASTRO ON**, on passe à la saisie des coordonnées astronomiques (voir a procédure décrite au paragraphe suivant 2.1).

En confirmant avec la touche **OK** « **ASTRO OFF** », l'écran affiche le message **OKAY** et passe à l'option suivante (Activation de la sonde crépusculaire).

Si l'on confirme **ASTRO OFF**, il est ensuite possible de saisir les coordonnées astronomiques de deux manières :

- lors de la première activation d'un programme **ASTRO** (voir paragraphe 4-1.1) ;
- en accédant au menu **OPTIONS > SETUP > ASTRO/SET** (voir paragraphe 8.2).

• Configurer la sonde crépusculaire (correctement installée).

En configurant **SONDE ON**, on active la sonde crépusculaire connectée au dispositif (voir paragraphe 2.2).

En confirmant avec la touche **OK** « **SONDE OFF** », l'écran affiche pendant quelques secondes le message **Deactive (désactivée)**.

• L'écran affiche alors la page-écran principale de fonctionnement normal : configurer les programmes désirés.

Si l'on confirme **SONDE OFF**, il est possible d'activer la sonde après :

- la première configuration d'un programme **LUX** (voir paragraphe 4-1.2).
- la première configuration d'un forçage crépusculaire (voir paragraphe 4-1.2.a).

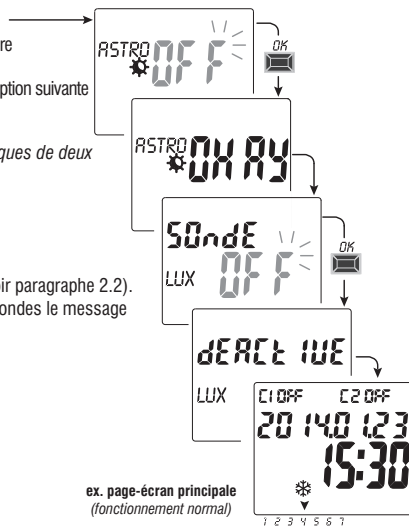

ex. page-écran principale
(fonctionnement normal)



En cas de coupure de l'alimentation électrique (ex. panne de courant), l'interrupteur digital :

- désactive le(s) relais ;
- désactive la sonde crépusculaire si elle est connectée et activée ;
- éteint le rétro-éclairage s'il est activé ;
- affiche la date et l'heure clignotant pendant environ 20 secondes, puis passe en mode **stand-by** (écran éteint).

En appuyant une touche, l'appareil sera activé pour 20 secondes supplémentaires.

Au retour de la tension du réseau, l'appareil retourne au fonctionnement normal en conservant toutes les données précédemment programmées en mémoire.



2.1) Saisie des coordonnées astronomiques (activation ASTRO)



Pour le bon fonctionnement des programmes ASTRO, il est indispensable de saisir certaines informations (PARAMÈTRES ASTRONOMIQUES) qui permettent au dispositif de localiser la zone géographique où il est installé.

- L'écran de l'interrupteur digital affiche le message **ASTRO OFF**: utiliser les touches **▼▲** pour sélectionner **ON**. Confirmer avec **OK**.

- On accède ainsi à la saisie des coordonnées astronomiques.

L'opération consiste à saisir les degrés (nombres entiers seulement) de latitude et de longitude du lieu d'installation du dispositif. Il est possible de se procurer ces données dans un atlas géographique quelconque ou à partir d'un Smartphone ou d'un système GPS.

Par défaut, l'appareil propose les coordonnées de Milan (Italie), Lat. Nord 45° Lon. Est 9° fuseau horaire +1

- Latitude** = utiliser les touches **▲▼** pour saisir la latitude exprimée en degrés, comprise entre - 60° (Lat SUD) et 64° (Lat NORD).
Confirmer avec **OK**.
- Longitude** = utiliser les touches **▲▼** pour saisir la longitude exprimée en degrés, comprise entre - 180° (Lon OUEST) et 180° (Lon EST).
Confirmer avec **OK**.
- Time zone (fuseau horaire)** = les touches **▲▼** permettent de configurer (avec un pas de réglage ± 1 h) le fuseau horaire : -1 4:00 ÷ 14:00 ;
(ce paramètre correspond au décalage horaire par rapport au méridien de Greenwich). Confirmer avec **OK**.
- OFFSET (correction offset)** = il est possible de corriger l'heure d'allumage au coucher du soleil et/ou l'extinction au lever du soleil en fonction des exigences d'installation, (par exemple en cas d'installation de l'appareil à l'ombre d'obstacles tels que des montagnes, des immeubles, etc.), les touches **▲▼** permettent de corriger son déclenchement de :
-120 minutes ÷ 120 minutes au lever du soleil (icône ) la valeur configurée par défaut est 0 (zéro).
-120 minutes ÷ 120 minutes au coucher du soleil (icône ) la valeur configurée par défaut est 0 (zéro)..

Confirmer avec **OK**, l'écran affiche pendant quelques secondes le message **OKAY**.

Il affiche ensuite la page-écran d'activation de la sonde crépusculaire (lors du 1er allumage) ; procéder comme indiqué au paragraphe suivant ou appuyer sur la touche **Menu** pour sortir et afficher la page-écran principale.

AFFICHAGE DES HORAIRES DE LEVER ET DE COUCHER DU SOLEIL (paragr. 1.6.1)

À partir de la page principale, appuyer par impulsion sur la touche **OK**, pour vérifier les horaires de lever et de coucher du soleil pour la date actuelle.
remarque : l'heure affichée tient compte des paramètres de correction saisis pour le lever et le coucher du soleil.

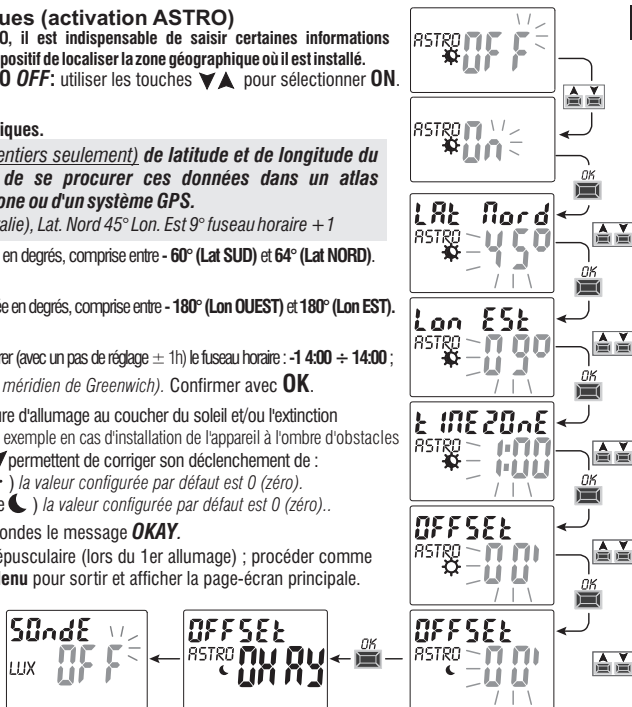

FR 2.2) Activation de la sonde crépusculaire

(possible uniquement avec la sonde crépusculaire externe si elle est installée et connectée correctement au dispositif digital alimenté par le secteur à une tension de 230 V~)

• L'écran de l'interrupteur digital affiche le message **SONDE OFF**, utiliser les touches ▲▼ pour sélectionner **ON**.

Confirmer avec **OK**.

• La valeur de LUX lue par la sonde en temps réel est affichée (**ACTUEL**).

Confirmer avec **OK**.

L'écran affiche pendant quelques secondes le message **OKAY**, puis retourne à la page-écran initiale de fonctionnement normal de dispositif.

i Il est possible d'afficher à tout moment la valeur de LUX lue en temps réel par la sonde (**ACTUEL**). Sur la page principale, appuyer par impulsions sur la touche **OK** (voir paragr. 1.6.1)

Remarque : si la sonde n'est pas connectée, ne fonctionne pas ou si la valeur **Actuel** de LUX lue est inférieure à 5 LUX, le message **Actuel** s'affiche et la valeur de LUX (par exemple : 0000) et le symbole ⚠ clignotent (il sera impossible d'activer la sonde en appuyant sur la touche **OK**). Vérifier que la sonde est installée correctement et tenter à nouveau de l'activer.

Dans cette condition d'anomalie, il sera toutefois possible de sortir (sans activer la sonde), en appuyant sur la touche **MENU**, l'écran affichera la page principale de fonctionnement normal.



2.2.1) Désactivation de la sonde crépusculaire

Effectuer une opération de **Réinitialisation** (par. 1.6.3), confirmer la touche **OK** l'ensemble des paramètres précédemment configurés jusqu'à l'affichage de la page-écran **SONDE OFF** ; la désactiver en appuyant sur l'une des touches ▲▼ et confirmer avec la touche **OK**.

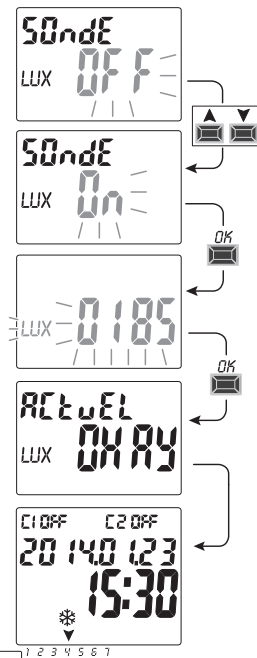

3 - MENU ET PROGRAMMATION

3.1) Menu - vue d'ensemble

La séquence présente dans l'appareil comporte 6 menus suivants :

① PROGR (Programmes)

- Nombre de programmes libres
- Sélection du n° de programme
- Sélection du canal (uniquement pour le modèle bicanal) - Sélection de jour
- Sélection du type de programme (ASTRO, LUX ou TIME) **ON** (allumage)
configuration des données selon le type de programme sélectionné
- Sélection du type de programme (ASTRO, LUX ou TIME) **OFF** (extinction)
configuration des données selon le type de programme sélectionné

② SUPPRIME (Suppression du programme)

- Suppression d'un seul programme
- Suppression de tous les programmes

③ CONGES P

- Nombre de programmes libres
- Sélection du n° de programme
- Sélection du canal (uniquement pour le modèle bicanal)
- Configuration « **OFF** » MOIS - JOUR
- Configuration « **ON** » MOIS - JOUR

④ SETUP LUX (forçage crépusculaire)

- Activation de la sonde (si elle n'est pas activée lors du 1er allumage)
- Sélection du canal (uniquement pour le modèle bicanal)
- Configuration / désactivation du seuil LUX
- Choix du type de forçage crépusculaire: Total / Partiel

⑤ MANUEL (forçage du relais)

- Sélection du canal (uniquement pour le modèle bicanal)
- **AUTO**
- **ON PERM** manuel permanent
- **OFF PERM** manuel permanent
- **ON TEMP** manuel temporaire
- **OFF TEMP** manuel temporaire

⑥ OPTIONS

- Sélection de la langue
- Configurations **ASTRO** ou **TIME**
- Maintenance
- Compteur horaire
- Lumière LED (rétro-éclairage)
- Garantie
- Info
- Clé EMD (uniquement avec la clé insérée)

page-écran principale



Procédure de sélection du menu désiré :

1. Appuyer sur la touche **MENU**. Le premier menu sélectionnable s'affiche.
2. Parcourir les divers menus avec les touches **▲▼**.
3. Confirmer le menu désiré avec **OK** : on accède alors aux sous-menus et paramètres de configuration.

Pour sortir et retourner au menu ou à la configuration précédente, appuyer par impulsions sur la touche **MENU** ou la tenir enfoncée pour retourner à la page-écran principale.

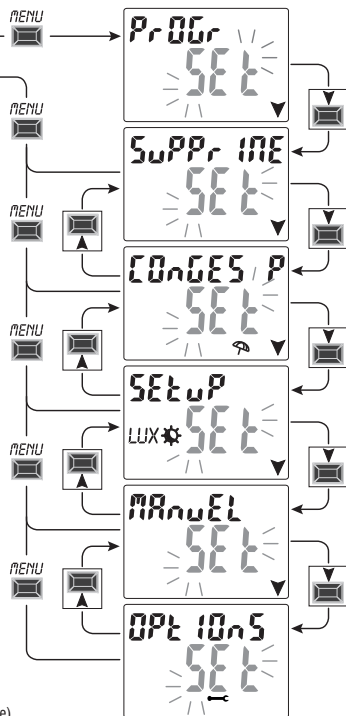

FR 3.2) Priorités de forçage et des programmes

Chaque type de programme/fonctionnement correspond à un ordre de priorité, comme représenté ci-dessous à droite.
Le/les relais de sortie seront activés en fonction des priorités fixées.

IMPORTANT : tous les programmes (ASTRO-LUX-TIME) configurés sont effectivement activés simultanément indépendamment de leur position ; en cas de superposition des commandes sur une même sortie, celle-ci est ou reste activée si au moins programme la commande (OR LOGIQUE).

3.3) Exemple de programmes

P01 programme de type ASTRO / ASTRO :

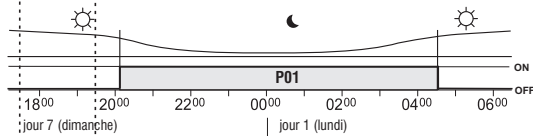

P03 programme de type horaire TIME / TIME:

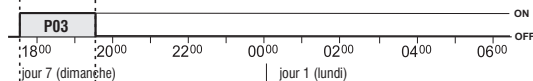

Remarque : les programmes P01 et P03, étant configurés le même jour, sont activés simultanément.

P02 programme de type LUX / LUX:

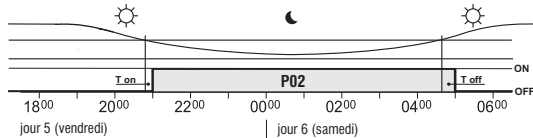

PRIORITÉ MAXIMUM

**Forçage manuel
permanent ou temporaire**

Mémoire externe « EMD »

Programmes « Vacances »

Forçage crépusculaire
Total/Partiel

Programmes ASTRO-LUX-TIME
(astronomiques, crépusculaires, horaires ou combinés)

i Il est possible de configurer des programmes « COMBINÉS » qui débutent avec un type de programme ON (exemple : ASTRO) et terminent OFF avec un autre type (exemple : TIME).

4 - Menu « PROGR » (Programmes)

Ce menu permet de **créer, vérifier, modifier, copier et supprimer** les programmes (ASTRO / LUX / TIME).

4.1) CRÉER UN NOUVEAU PROGRAMME

i Procédure valable pour tous les types de programmes.
D'autres configurations sont décrites dans chacun des programmes.

- Appuyer sur la touche **MENU** : pour accéder : au premier menu (**PROGR SET**). Confirmer avec **OK**.
Le nombre de programmes libres s'affiche pendant environ 2 secondes, puis le premier programme **P01** s'affiche en clignotant. Si aucun message (ASTRO, LUX, TIME) n'apparaît à gauche du programme, cela signifie que le programme est libre.
- Sélectionner le programme désiré avec les touches **▲▼**. Confirmer avec **OK**.

- **Si plusieurs programmes sont mémorisés, tenir la touche ▲ enfoncée pendant 2 secondes pour visualiser le premier programme libre à configurer.**
- **Appuyer simultanément pendant 2 secondes sur les touches ▲▼ pour supprimer rapidement le programme sélectionné.**

i Si des programmes **Conges P (Vacances)** sont mémorisés, ils n'apparaissent pas dans ce menu.

- Utiliser les touches **▲▼** pour sélectionner le canal **C1** ou **C2** ou bien **les deux** (uniquement pour le modèle bicanal). Confirmer avec **OK**.
- Utiliser les touches **▲▼** pour sélectionner le jour où le programme doit débuter. La flèche indique le jour sélectionné (par exemple, 7 = Dimanche). Confirmer avec **OK**.

Par défaut, le type de programme proposé est **ASTRO ON**.

- Utiliser les touches **▲▼** pour sélectionner le type de programme **ON** (ASTRO, LUX ou TIME) et effectuer les configurations selon le type de programme sélectionné : **ASTRO** par. 4.1.1 ; **LUX** par. 4.1.2 ; **TIME** par. 4.1.3.

Remarque : il est possible de sélectionner des types de programmes différents d'ON et OFF dans un même programme
« Programmes COMBINÉS » qui débutent avec un type de programme ON (exemple : ASTRO) et terminent OFF avec un autre type (exemple : TIME).

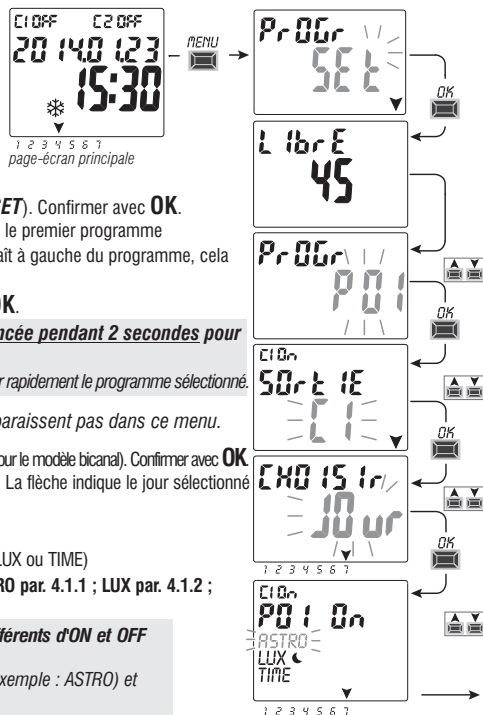

FR 4.1.1) Type de programme « ASTRO / ASTRO »

Utile pour la gestion des appareils électriques en fonction de l'horaire du lever et du coucher du soleil dans la zone géographique configurée, sans l'utilisation de capteurs externes.

Après avoir sélectionné le n° de programme, le canal (uniquement pour le modèle bicanal) et le jour, conformément à la procédure décrite au par. 4.1 :

1. Sélectionner le type de programme **ON** avec les touches **▼▲**.

(Par défaut, le type proposé est ASTRO) Confirmer **ASTRO** avec la touche **OK**.

Si l'écran affiche **ASTRO OFF** cela indique que les coordonnées astronomiques n'ont pas encore été activées ; le cas échéant, procéder à leur activation comme indiqué au paragraphe 2.1.

2. Sélectionner le type de programme **OFF** avec les touches **▼▲**. Confirmer **ASTRO** avec la touche **OK**.

3. À la fin de la configuration du programme, l'écran affiche d'abord **OKAY**, puis, juste après, le nombre de programmes libres qui restent, et enfin le dernier programme configuré.

Configurer un nouveau programme ou bien appuyer 2 fois sur la touche **MENU** pour sortir : l'écran affiche alors la page-écran principale (fonctionnement normal).

IMPORTANT ! Pour copier le programme à peine mémorisé sur les autres jours de la semaine, voir la procédure décrite au paragr. 4.3.

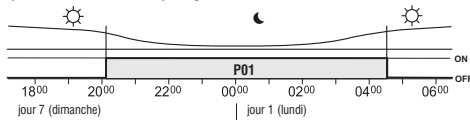

Exemple **P01** programme de type **ASTRO/ASTRO** : les déclenchements au lever et coucher du soleil sont calculés par un algorithme astronomique en fonction des coordonnées configurées et de l'heure locale. Le programme débute au coucher du soleil (ASTRO ON) et se termine au lever astronomique du jour suivant (ASTRO OFF).

i L'horaire de coucher et de lever du soleil est calculé en considérant le type de crépuscule « officiel » et correspond au zénith de 90°50'. La correspondance avec l'horaire effectif de lever du soleil en un lieu donné dépend également des variations atmosphériques, de l'altitude et de l'orographie du lieu ; par conséquent, il est généralement nécessaire de corriger les valeurs calculées avec les paramètres suivants :

16 CORRECTION DE L'HORAIRE DE COUCHER DU SOLEIL - CORRECTION DE L'HORAIRE DE LEVER DU SOLEIL (voir paragraphe 2.1)

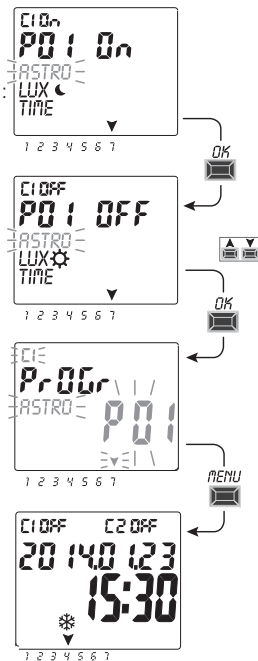

4.1.2) Type de programme LUX / LUX (crépusculaire)

Remarque : il est possible d'activer ce programme si la sonde est connectée et activée.

Après avoir sélectionné le n° de programme, le canal (uniquement pour le modèle bicanal) et le jour, conformément à la procédure décrite au paragraphe 4.1.

1. Lorsque le dispositif demande de sélectionner le type de programme **ON**, utiliser les touches **▼▲** pour sélectionner **LUX**. Confirmer avec **OK**.

Si l'écran affiche  cela indique que la sonde crépusculaire n'est pas activée ; appuyer alors sur **OK** et procéder à son activation comme indiqué au paragraphe 2.2

2. Utiliser les touches **▼▲** pour configurer la valeur de LUX à laquelle l'appareil connecté devra s'allumer (par défaut, 10 lux). Confirmer avec **OK**.

3. Sélectionner le type de programme **OFF** avec les touches **▼▲**. Confirmer **LUX** avec la touche **OK**.

4. Utiliser les touches **▼▲** pour configurer la valeur de LUX à laquelle l'appareil connecté devra s'éteindre. Confirmer avec **OK**.

*Important : la valeur LUX (OFF) doit être supérieure à la valeur de LUX ON configurée au point 2 ; dans le cas contraire, elle ne sera pas acceptée par le dispositif et l'écran affichera le message **Err** pendant quelques secondes.*

L'écran affiche d'abord **OKAY**, puis, juste après, le nombre des programmes libres restants, et enfin le dernier programme configuré. Configurer un nouveau programme ou bien appuyer 2 fois sur la touche **MENU** pour sortir : l'écran affiche alors la page-écran principale (fonctionnement normal).

IMPORTANT ! pour copier le programme dès qu'il est mémorisé sur les autres jours de la semaine, voir la procédure décrite au parag. 4.3.

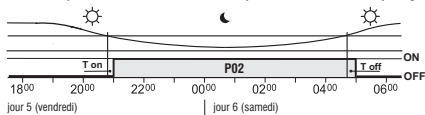

Fonctionnement crépusculaire

Quand l'intensité lumineuse détectée par la sonde est inférieure à la valeur « LUX ON » configurée, le relais ferme le contact après un délai (d'environ 15 s) appelé **T on**.

Au contraire, quand l'intensité lumineuse détectée par la sonde dépasse la valeur « LUX OFF » configurée, le relais ouvre le contact après un délai appelé **T off**.

Exemple P02 programme de type LUX:

il permet de configurer des programmes qui démarrent et s'arrêtent en fonction de la luminosité configurée. Le programme débute (LUX ON) quand la valeur de la luminosité relevée par la sonde est inférieure au seuil configuré (par ex. au crépuscule) et se termine (LUX OFF) quand la valeur relevée dépasse ce seuil (par ex. à l'aube du jour suivant).

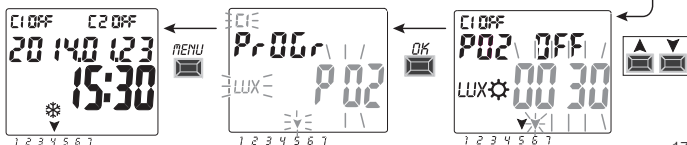

FR 4.1.2.a) Forçage crépusculaire (LUX)

À travers le forçage crépusculaire, il est possible de configurer l'appareil pour qu'il active le canal sélectionné lorsque l'intensité lumineuse détectée par la sonde est inférieure au seuil de LUX configuré et pour qu'il l'éteigne quand l'intensité lumineuse dépasse ce même seuil.

Le forçage crépusculaire choisi peut être **TOTAL** ou **PARTIEL**, selon les exigences d'installation:

• **Type de forçage crépusculaire TOTAL:** l'intervention a la priorité sur les programmes (ASTRO-LUX-TIME) en cours. Ce type de forçage, est utile par exemple, pour activer/désactiver le canal comme un dispositif crépusculaire normal.

• **Type de forçage crépusculaire PARTIEL:**

note: le choix du forçage crépusculaire PARTIEL sera possible uniquement si la procédure ASTRO a été sélectionnée au préalable (voir paragraphe 2.1). La période nocturne est calculée sur la bases des coordonnées astronomiques.

Pendant la période nocturne le forçage crépusculaire partiel est déshabité et permet l'exécution normale d'éventuels programmes en cours. Ce type de forçage, est utile par exemple, pour activer/désactiver le canal si durant le jour la luminosité environnementale devait s'abaisser sous le seuil sélectionné (exemple en présence d'un ciel nuageux, de précipitations atmosphériques).

note: en cas de redémarrage du dispositif, les éventuels types de forçage crépusculaire sélectionnés ne sont pas effacés.

Procédure de sélection du type de forçage crépusculaire:

1. À partir de la page-écran principale, appuyer sur la touche **MENU**, pour accéder au premier menu (**PROGR SET**).
2. Utiliser les touches ▲▼ pour sélectionner le menu **SETUP LUX SET**. Confirmer avec **OK**.

Si l'écran indique **Sonde LUX OFF** que la sonde crépusculaire n'est pas activée, procéder à son activation comme indiqué au paragraphe 2.2

3. Utiliser les touches ▲▼ pour sélectionner le canal **CH1** ou **Ch2** (uniquement pour le modèle bicanal).
remarque : dans la version bicanal, il est possible de configurer un seuil de LUX de forçage différent pour chaque canal.
4. Confirmer avec **OK**.
L'écran affiche le message **Deactive** (qui indique pour quel canal aucun seuil de LUX de forçage n'est configuré).
5. Utiliser les touches ▲▼ pour configurer la valeur du seuil de LUX désirée (minimum 5 lux). Confirmer avec **OK**.

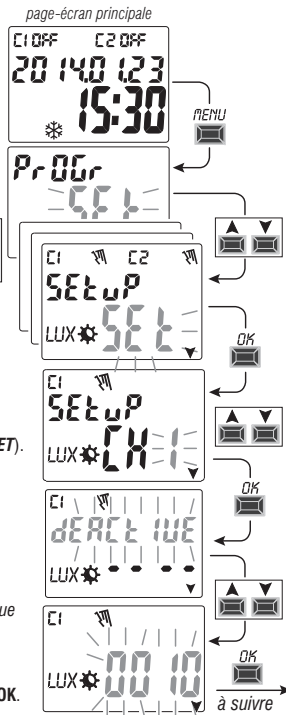

6. Avec les touches ▲▼ sélectionner le type de forçage crépusculaire souhaité **TOTAL** ou **PARTIEL**.
Confirmer avec **OK**.

Important: le choix du forçage crépusculaire **PARTIEL** sera possible uniquement si la procédure **ASTRO** a été sélectionnée au préalable (voir paragraphe 2.1).

7. L'écran affiche pour quelque instant le mot **OKAY** et retourne à la page-écran de configuration du forçage LUX ; il est alors possible de configurer également l'autre canal (uniquement pour le modèle bicanal) ; autrement, appuyer sur la touche **MENU** pour sortir de la configuration et afficher la page-écran principale de fonctionnement normal.

Si le forçage crépusculaire configuré active le(s) canal/canaux, l'écran affiche C1 On et/ou (uniquement pour le modèle bicanal) C2 On . (Le symbole « ☾ » et le message LUX clignotent).

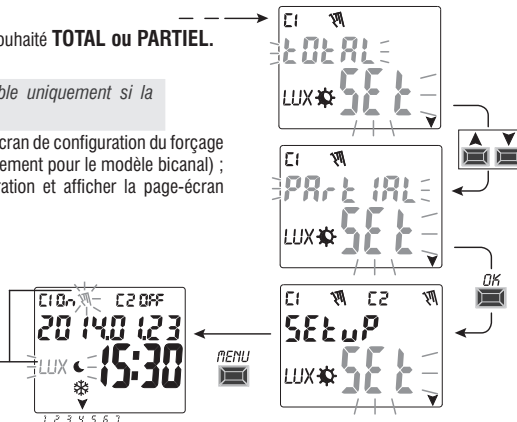

4.1.2.b) Désactivation du forçage crépusculaire

Pour désactiver le forçage crépusculaire, suivre la procédure décrite à la page précédente jusqu'au point 4, utiliser les touches ▲▼ pour diminuer la valeur de LUX précédemment configurée jusqu'à zéro ● ● ● ● puis appuyer sur **OK** pour confirmer la désactivation. Pour sortir, appuyer sur la touche **MENU**.
page-écran principale

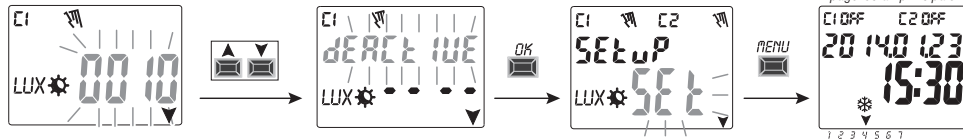

FR 4.1.3) Type de programme TIME / TIME

Il permet d'allumer (heure ON) et d'éteindre (heure OFF) une charge au cours d'une période de temps donnée.

Après avoir sélectionné le r° du programme, le canal (uniquement pour le modèle bicanal) et le jour, conformément à la procédure décrite au paragraphe 4.1.2 :

1. Lorsque le dispositif demande de sélectionner le type de programme **ON** (le type proposé par défaut est ASTRO), utiliser les touches ▲▼ pour sélectionner **TIME**. Confirmer avec **OK**.
2. Utiliser les touches ▲▼ pour configurer l'heure d'allumage (ON). Confirmer avec **OK**.
3. Utiliser les touches ▲▼ pour configurer les minutes. Confirmer avec **OK**.
4. Sélectionner le type de programme **OFF**, puis utiliser les touches ▲▼ pour sélectionner **TIME**. Confirmer avec **OK**.
5. Utiliser les touches ▲▼ pour configurer l'heure d'extinction (OFF). Confirmer avec **OK**.
6. Utiliser les touches ▲▼ pour configurer les minutes. Confirmer avec **OK**

l'écran affiche d'abord **OKAY**, puis, juste après, le nombre de programmes libres restants, et enfin le dernier programme configuré. Configurer un nouveau programme ou appuyer sur la touche **MENU** pour sortir. L'écran affiche alors la page-écran principale (fonctionnement normal).

IMPORTANT ! Pour copier le programme à peine mémorisé sur les autres jours de la semaine, voir la procédure décrite au parag. 4.3.

Exemple : **P03** programme horaire de type **TIME/TIME**
jour 7 (Dimanche) allumage ON à 17h45 - extinction OFF à 19h30

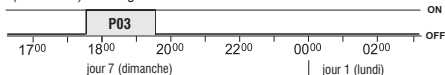

4.1.3.a) Création d'un programme avec une durée de quelques jours

Lors de la configuration de l'heure d'extinction **OFF**, si l'on appuie sur la touche ▲ jusqu'à dépasser 00:00, le programme se terminera le jour suivant celui de son activation ; la flèche correspondant au jour suivant le début du programme s'allume et clignote.

En faisant défiler les heures jusqu'à dépasser une nouvelle fois l'heure 00:00, le programme reste activé pendant deux jours, et ainsi de suite ; les deux flèches correspondant aux deux jours suivant le début du programme s'allument et clignotent. En revanche, en appuyant sur la touche ▼ et en configurant une heure d'extinction antérieure à l'heure d'allumage, le programme reste activé pendant toute la semaine ; toutes les flèches correspondant aux jours clignotent.

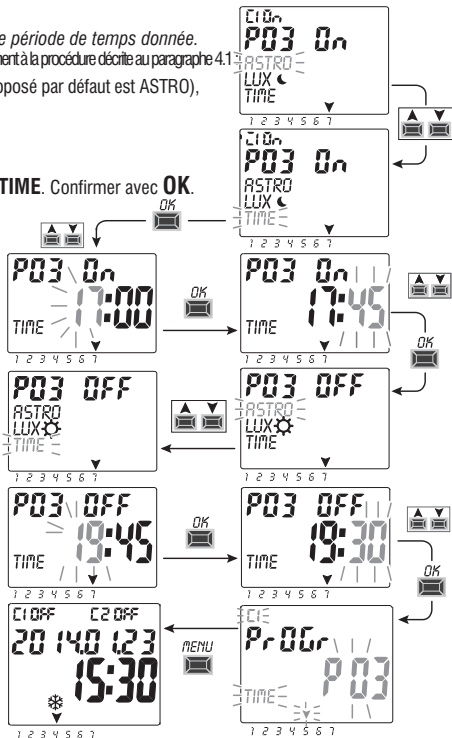

4.1.4) Combinaison de programmes ASTRO-LUX-TIME

Il est également possible de configurer des programmes combinés selon ses propres exigences, qui débutent avec un type de programme (par exemple : ASTRO) et se terminent avec un autre (par exemple : TIME).

- programmes « standards » : ASTRO / ASTRO - LUX / LUX - TIME / TIME
- programmes « combinés » : ASTRO / TIME - TIME / ASTRO - TIME / LUX - LUX / TIME - ASTRO / LUX - LUX / ASTRO

Pour configurer un programme combiné, suivre la procédure décrite au paragraphe 4.1.

4.1.4.a) Combinaison de programmes ASTRO / TIME

Il est possible de configurer des programmes qui débutent au coucher du soleil astronomique (ASTRO ON) et se terminent à un horaire fixe (TIME OFF).

REMARQUE : lors de la création du programme ASTRO/TIME, l'horaire (modifiable) 23:59 du jour sélectionné est proposé comme TIME OFF.

- Un programme se termine le même jour si le TIME OFF configuré est antérieur à minuit.

exemple : début du programme (ASTRO ON) au coucher du soleil astronomique, par ex. à 18h30, et fin (TIME OFF) à 22h30 le même jour.

REMARQUE : l'heure d'extinction TIME OFF doit être supérieure à l'heure ASTRO ON (autrement, le programme n'est pas valable et n'est pas exécuté)

- Un programme se termine le jour suivant si le TIME OFF est configuré après minuit.

exemple : début du programme (ASTRO ON) au coucher du soleil astronomique, par ex. à 18h30, et fin (TIME OFF) à 6h30 le jour suivant.

REMARQUE : l'heure d'extinction TIME OFF ne peut pas dépasser 11:59 le jour suivant.

4.1.4.b) Combinaison des programmes TIME / ASTRO

Il est possible de configurer des programmes qui débutent à un horaire fixe configuré (TIME ON) et qui se terminent au lever du soleil astronomique (ASTRO OFF).

- Un programme se termine le même jour si le TIME ON configuré est antérieur à midi.

exemple : début du programme (TIME ON) à 5h30 et fin (ASTRO OFF) au lever du soleil astronomique du même jour, par ex. à 6h30

REMARQUE : l'heure d'allumage TIME ON doit être antérieure à l'heure ASTRO OFF (autrement, le programme n'est pas valable et n'est pas exécuté).

- Un programme se termine le jour suivant si le TIME ON est configuré après midi.

exemple : début du programme (TIME ON) à 22h30 et fin (ASTRO OFF) au lever du soleil astronomique du jour suivant à 6h30

4.1.4.c) Combinaison de programmes LUX / TIME

Il est possible de configurer des programmes qui débutent au coucher du soleil (LUX ON) relevé par la sonde crépusculaire et qui se terminent à l'heure fixe configurée (TIME OFF).

Lors de la création du programme, l'horaire (modifiable) 23:59 du jour initial est proposé comme horaire de TIME OFF.

- Un programme se termine le même jour si le TIME OFF configuré est antérieur à minuit.

exemple : début du programme (LUX ON) au crépuscule en fonction du seuil configuré, par ex. à 18h45, et fin (TIME OFF) à 22h30 le même jour

- Un programme se termine le jour suivant si le TIME OFF est configuré après minuit.

exemple : début du programme (LUX ON) au crépuscule en fonction du seuil configuré, par ex. à 18h45, et fin (TIME OFF) à 6h30 le jour suivant.

REMARQUE : l'heure d'extinction TIME OFF ne peut pas dépasser 11:59 le jour suivant.

REMARQUE : en cas de vérification de la condition initiale, soit une luminosité inférieure au seuil configuré, après l'heure d'extinction configurée (TIME OFF), le programme n'est pas exécuté.

(exemple : configuration d'un seuil de LUX ON qui détermine un allumage vers 19h20 et d'un TIME OFF déterminant l'extinction à horaire fixe à 19h00).

FR 4.1.4.d) Combinaison de programmes TIME / LUX

Il est possible de configurer des programmes qui débutent à un horaire fixe (Time ON) et qui se terminent quand la luminosité est supérieure au seuil configuré dans le programme (LUX OFF).

- Un programme se termine le même jour si le TIME ON configuré est antérieur à midi.

exemple : début du programme (TIME ON) à 5h30 et fin (LUX OFF) au lever du soleil selon le seuil configuré, par ex. à 6h30 le même jour.

REMARQUE : lorsque la condition d'extinction est vérifiée, c'est-à-dire quand la luminosité dépasse le seuil configuré, le programme est interrompu. En cas de nouvel obscurcissement (par ex. en cas de temps nuageux ou d'orage), le programme n'est plus exécuté.

REMARQUE : si la condition d'extinction, c'est-à-dire une luminosité supérieure au seuil configuré, se vérifie à l'heure configurée pour le début du programme (TIME ON), celui-ci n'est pas exécuté (exemple : TIME ON configuré à une heure fixe : 7h30 et seuil de LUX OFF déterminant une extinction vers 6h20).

- Un programme se termine le jour suivant si le TIME ON est configuré après midi.

exemple : début du programme (TIME ON) à 22h30 et fin (LUX OFF) au lever du soleil en fonction du seuil configuré, par ex. à 6h30 le jour suivant.

REMARQUE : si la condition d'extinction, c'est-à-dire une luminosité supérieure au seuil configuré, se vérifie à l'heure configurée pour le début du programme (TIME ON), le programme aura une durée d'environ 1 minute, puis reprendra à nouveau en cas d'obscurcissement, pour se terminer définitivement au lever du soleil le jour suivant, quand la luminosité sera supérieure au seuil configuré.

4.1.4.e) Combinaison de programmes ASTRO / LUX

Il est possible de configurer des programmes qui débutent au coucher du soleil astronomique (ASTRO ON) et qui se terminent au lever du soleil le jour suivant (LUX OFF), lorsque la luminosité est supérieure au seuil configuré dans le programme.

REMARQUE : si la condition d'extinction (LUX OFF), c'est-à-dire une luminosité supérieure au seuil configuré, se vérifie au même moment que la condition de début du programme (ASTRO ON), le programme aura une durée d'environ 1 minute. Le programme reprendra à nouveau lorsque la condition d'obscurcissement sera vérifiée, et se terminera au lever du soleil le jour suivant, quand la luminosité sera supérieure au seuil configuré dans le programme.

4.1.4.f) Combinaison de programmes LUX / ASTRO

Il est possible de configurer des programmes qui débutent au coucher du soleil relevé par la sonde crépusculaire (LUX ON) et qui se terminent au lever du soleil le jour suivant (ASTRO OFF).

4.2) Visualisation ou modification d'un programme (ASTRO / LUX / TIME) déjà mémorisé

Il est possible de visualiser ou de modifier un programme déjà mémorisé, en procédant de la manière suivante (ou comme indiqué au chap. 4.1) :

1. À partir de la page-écran principale (fonctionnement normal), appuyer sur la touche **MENU**, pour accéder au premier menu (**PROGR SET**). Confirmer avec **OK**.

2. Sélectionner le programme à visualiser ou à modifier avec les touches **▲▼**. Confirmer avec **OK**.

En appuyant ensuite sur la touche **OK** il est possible de visualiser et de confirmer les configurations. Pour modifier une configuration, utiliser les touches **▲▼** et confirmer avec la touche **OK**. Visualiser ou modifier toutes les configurations jusqu'à l'allumage pendant quelques secondes du message **OKAY**. Pour sortir du menu **PROGR SET** appuyer 2 fois sur la touche **MENU**.

4.3) Copier un programme

Pour copier un programme mémorisé (ASTRO / LUX / TIME / COMBINÉS) sur d'autres jours, procéder de la manière suivante :

 Si vous vous trouvez déjà dans le menu des programmes avec le programme affiché sauvegardé à copier, procéder à partir du point 3.

1. Appuyer sur la touche **MENU** pour accéder au premier menu (**PROGR SET**).
Confirmer avec **OK**.

Le nombre de programmes libres s'affiche pendant environ deux secondes, puis le premier programme **P01** s'affiche en clignotant.

2. Sélectionner le programme à copier avec les touches **▲▼**.

3. **Tenir enfoncée pendant 3 secondes** la touche **OK** : l'écran affiche d'abord ---- puis juste après **COPIER Pr**.

4. L'écran affiche le jour du programme à copier (exemple : Dimanche) et propose le reste des jours de la semaine et le message **ON** qui clignotent. Dans cette condition, en appuyant pendant 3 s sur la touche **OK**, le programme est copié pour tous les jours de la semaine.

5. Pour exclure un jour donné, appuyer sur les touches **▲▼** pour le sélectionner, puis appuyer sur **OK** pour passer à **OFF**. La flèche qui correspond au jour sélectionné s'éteint alors.

6. Après avoir sélectionné les jours où l'on souhaite copier le programme, **tenir enfoncée pendant 3 secondes** la touche **OK**. L'appareil effectue la copie, puis l'écran affiche pendant quelques secondes **OKAY**, puis le dernier programme copié. Pour sortir et retourner à la page-écran principale, appuyer 2 fois sur la touche **MENU**.

PLEIN MEM
1 2 3 4 5 6 7

ex. affichage pendant quelques secondes

IMPORTANT : lors de la copie d'un programme l'appareil emploie autant de programmes que de jours de la semaine sélectionnés. Si le nombre de programmes libres ne suffit pas pour effectuer la copie complète, l'appareil n'effectue la copie que pour les programmes disponibles, puis l'écran affiche **PLEIN MEM** ; ce message s'affiche pendant quelques secondes à chaque fois que l'on accède au menu **PROGR** ou au menu **CONGES P**, jusqu'à ce que l'on efface des programmes mémorisés.

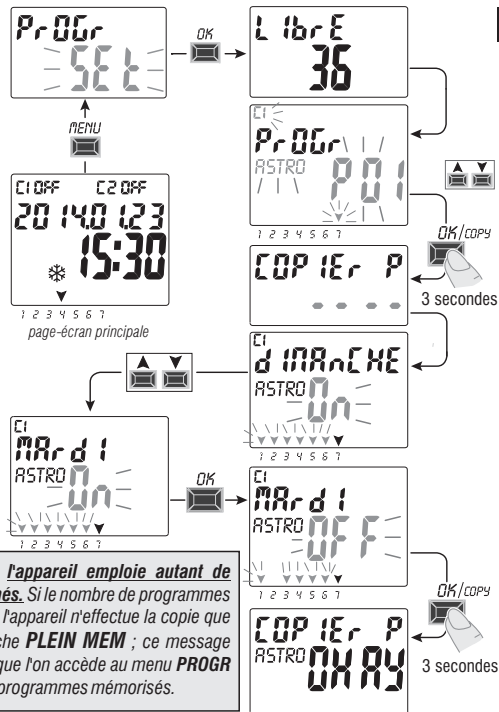

FR 5 - Menu des programmes « CONGES P »

Ce menu permet de créer, vérifier, modifier et supprimer des programmes « VACANCES ».

Les programmes vacances permettent de configurer différentes périodes de l'année pendant lesquelles les programmes on/off combinés au canal 1 et/ou 2 (pour le modèle bicanal) sont suspendus, par exemple en cas de fermeture estivale ou de fin d'année d'un bureau de service public ou commercial.

5.1) Créer un nouveau programme CONGES P

1. Appuyer sur la touche **MENU** : on accède ainsi au premier menu (**PROGR SET**).

2. Utiliser les touches **▲▼** pour sélectionner le menu **CONGES P SET**. Confirmer avec **OK**.

L'écran affiche le nombre de programmes libres pendant environ 2 secondes, puis le premier programme libre clignote si aucun programme Vacances n'a encore été configuré dans le dispositif (par ex : **P06**).

Utiliser les touches **▲▼** pour sélectionner le programme Vacances désiré. Confirmer avec **OK**.

• Si plusieurs programmes Vacances sont mémorisés, l'écran affiche le premier programme Conges P (Vacances) configuré ; **tenir la touche (img) enfoncée pendant 2 s ▲** pour passer rapidement à un programme Conges P (Vacances) libre pouvant être configuré.

• Appuyer simultanément pendant 2 secondes sur les touches **▲▼** pour supprimer rapidement le programme Vacances sélectionné.

3. Utiliser les touches **▲▼** pour sélectionner le canal **C1** ou **C2** ou bien **les deux** (uniquement pour le modèle bicanal). Confirmer avec **OK**.

4. Utiliser les touches **▲▼** pour sélectionner le mois de début de suspension (OFF) des programmes (le numéro du mois clignote). Confirmer avec **OK**.

5. Utiliser les touches **▲▼** pour sélectionner le jour de début de suspension (OFF) des programmes (le numéro du jour clignote). Confirmer avec **OK**.

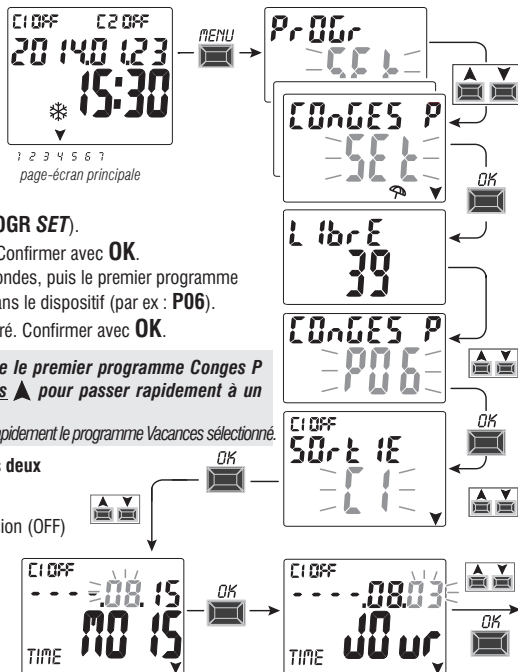

suit

6. Utiliser les touches ▲▼ pour sélectionner le mois de fin de suspension (ON) des programmes (le numéro du mois clignote). Confirmer avec **OK**.
7. Utiliser les touches ▲▼ pour sélectionner le jour de fin de suspension (ON) des programmes (le numéro du jour clignote). Confirmer avec **OK**.

Attention : si les dates configurée pour OFF et ON son identiques, en appuyant sur **OK**, l'écran affiche pendant quelques secondes le message **Err** puis retourne au point 3 (sélection du canal) ; procéder alors à la configuration des dates désirées.

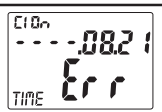

8. À la fin de la configuration du programme, l'écran affiche d'abord **OKAY**, puis, juste après, le nombre de programmes libres restants et enfin, le dernier programme configuré. Configurer un nouveau programme Vacances ou appuyer 2 fois sur la touche **MENU** pour sortir et retourner à la page-écran principale.

Remarque : si le mois de fin de la suspension configuré (ON) précède le mois de début de suspension (OFF), le programme **CONGES P** (Vacances) débutera au cours de l'année actuelle et se terminera l'année suivante (fonction utile pour mémoriser un programme à cheval sur la fin de l'année).

Lors de l'**activation d'un programme CONGES P** (Vacances), l'écran affiche également l'icône du mode manuel (du/des canal/canaux concernés) et l'icône du parapluie qui clignote sur la page-écran principale.



5.2) Visualisation ou modification d'un programme CONGES P déjà mémorisé

Accéder au menu **CONGES P SET** conformément à la procédure décrite au point 1a à la page précédente, sélectionner le programme Vacances désiré avec les touches ▲▼, puis confirmer avec **OK**. En appuyant ensuite sur la touche **OK** il est possible de visualiser et de confirmer les configurations. Pour modifier une configuration, utiliser les touches ▲▼ et confirmer avec la touche **OK**. Visualiser ou modifier toutes les configurations jusqu'à l'allumage pendant quelques secondes du message **OKAY**. Pour sortir du menu **CONGES P SET**, appuyer sur la touche **MENU**.

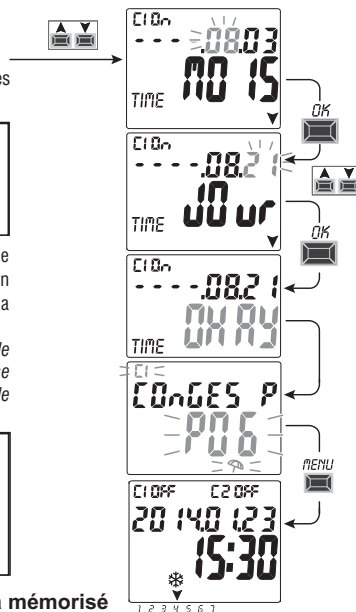

FR 6 - Supprimer un programme (menu «SUPPRIME»)

1. Appuyer sur la touche **MENU** : pour accéder au premier menu (**PROGR SET**).
2. Utiliser les touches ▲▼ pour sélectionner le menu **SUPPRIME SET**.
Confirmer avec **OK**.
3. L'écran affiche al page-écran **SUPPRIME SEUL** pour supprimer un seul programme ; autrement, utiliser les touches ▲▼ , pour sélectionner **SUPPRIME TOUS** afin de supprimer tous les programmes mémorisés (y compris les programmes **CONGES P** éventuellement mémorisés).
- 4a. En cas de sélection de **SUPPRIME SEUL**, confirmer avec **OK**.
Utiliser les touches ▲▼ pour sélectionner le programme à supprimer.
Confirmer avec **OK**, le programme est alors supprimé.
Il est possible de supprimer un autre programme ou bien, en appuyant 3 fois sur la touche **MENU** de sortir et de visualiser la page-écran principale.

*Remarque : si le programme sélectionné à supprimer est un programme **VACANCES**, l'icône ☂ apparaît sous le numéro du programme.*

- 4b. En cas de sélection de **SUPPRIME TOUS**, en confirmant avec **OK tous les programmes sont effacés de la mémoire** (l'icône ⚠ clignote pour attirer l'attention de l'utilisateur sur le fait que cette opération entrainera la suppression irréversible de tous les programmes).
Après quelques secondes, l'écran affiche le message **OKAY** puis la page-écran principale de fonctionnement normal.

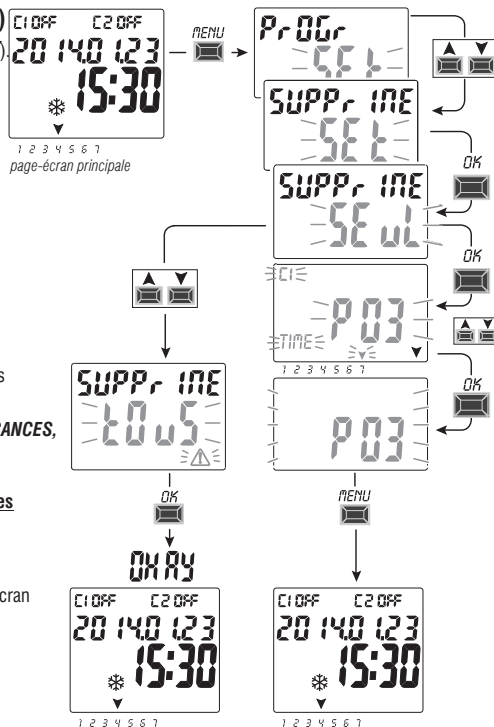

7 - Menu « MANUEL »

Ce menu permet de **forcer manuellement** l'état de la/des sortie(s) (modèle bicanal) indépendamment des programmes activés. Il est généralement utilisé pour tester ou pour effectuer la maintenance de la charge connectée.

Activer un forçage

- Appuyer sur la touche **MENU** : pour accéder au premier menu (**PROGR SET**).
- Utiliser les touches ▲▼ pour sélectionner le men **MANUEL SET**. Confirmer avec **OK**.
- Utiliser les touches ▲▼ pour sélectionner le canal CH1 ou Ch2 (mod. bicanal). Confirmer avec **OK**.
- Utiliser les touches ▲▼ pour sélectionner le mode de forçage (selon les indications du tableau). Confirmer avec **OK**. Le message **OKAY** s'affiche pendant quelques secondes, puis l'écran affiche la page de la configuration sélectionnée.
- Pour désactiver le forçage manuel** configurer les canaux C1 et/ou C2 (mod. bicanal) sur **AUTO**. Confirmer avec **OK**.

*Remarque : à partir de la page-écran principale, il est possible d'accéder directement au menu **MANUEL** du canal **Ch1** en appuyant simultanément sur les touches **MENU**+▲ et au menu **MANUEL** du canal **Ch2** (modèle bicanal) en appuyant simultanément sur les touches **OK**+▼.*

- Pour sortir du menu et retourner à la page-écran initiale, appuyer trois fois sur la touche **MENU**.

Forçage manuel permanent (PERM)

Ce mode a une priorité absolue. Il permet de forcer manuellement l'état des sorties (ON et OFF) de manière **permanente**, indépendamment de ce qui est prévu dans les programmes mémorisés. Pour désactiver le forçage manuel permanent, configurer le(s) canal/canaux sur **AUTO**.

Forçage manuel temporaire (TEMP)

Ce mode a une priorité absolue. Il permet de forcer manuellement l'état des sorties (ON et OFF) de manière **temporaire**, indépendamment de ce qui est prévu dans les programmes mémorisés. Le forçage manuel temporaire est automatiquement désactivé lors du premier déclenchement d'un programme mémorisé ou en configuration le(s) canal/canaux sur **AUTO**.

Mode de forçage	Symbole à l'écran	Canal - Etat	Fonction de forçage
AUTO		C1 C2	Aucun forçage du canal, gestion par le programme.
PERM	☒	C1 On C2 On	Canal permanent activé.
PERM	☒	C1 OFF C2 OFF	Canal permanent désactivé.
TEMP	☒	C1 On C2 On	Canal activé jusqu'au prochain déclenchement d'un programme quelconque.
TEMP	☒	C1 OFF C2 OFF	Canal désactivé jusqu'au prochain déclenchement d'un programme quelconque.

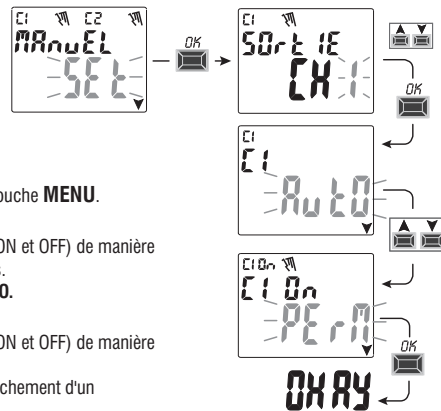

FR 8 - Menu « OPTIONS »

Ce menu permet d'effectuer les opérations suivantes :

- Sélection de la langue
- Configuration ASTRO/TIME
- Maintenance
- Compteur horaire
- Lumière LED (rétro-éclairage)
- Garantie
- Info
- Clé EMD (**uniquement avec la clé insérée**, voir paragraphe 8.8)

1. Appuyer sur la touche **MENU** : on accède ainsi au premier menu (**PROGR SET**).
2. Utiliser les touches ▲▼ pour sélectionner le menu **OPTIONS SET**. Confirmer avec **OK**.
3. On accède ainsi au sous-menu.

Procéder de la manière décrite ci-après en fonction du menu sélectionné.

8.1) MODIFICATION DE LA LANGUE

1. À partir du sous-menu **LANGUAGE SET**, confirmer avec **OK**.
2. Utiliser les touches ▲▼ pour sélectionner la langue désirée parmi **IT -> EN -> DE -> FR -> ES**
Confirmer avec **OK**. L'écran affiche alors **OKAY**.
3. Pour sortir du menu et retourner à la page-écran principale, appuyer deux fois sur la touche **MENU**.

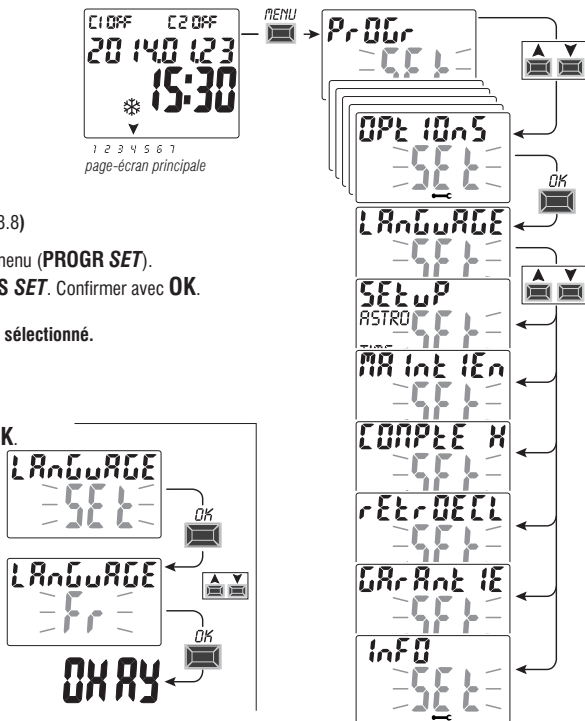

8.2) SETUP

1. À partir du sous-menu **SETUP SET**, confirmer avec **OK**.
2. Utiliser les touches ▲▼ pour sélectionner **ASTRO** ou **TIME**. Confirmer avec **OK**.
3. Si l'on sélectionne **ASTRO SET** il est possible d'activer/désactiver la fonction astronomique et de configurer et/ou modifier les coordonnées. Procéder comme indiqué au paragraphe 2.1.
4. Si l'on sélectionne **TIME SET** il est possible de modifier les données relatives à : année, mois, jour, heure, minutes actuels et heure légale ou solaire (comme indiqué dans le chapitre 2 - « Premier allumage »).
5. Après avoir effectué la modification ou visualisé les données, confirmer avec **OK**, l'écran affiche alors **OKAY** pendant quelques secondes, puis la page-écran relative aux paramètres **ASTRO** ou **TIME** modifiés.
6. Pour sortir du menu et retourner à la page-écran initiale, appuyer deux fois sur **MENU**.

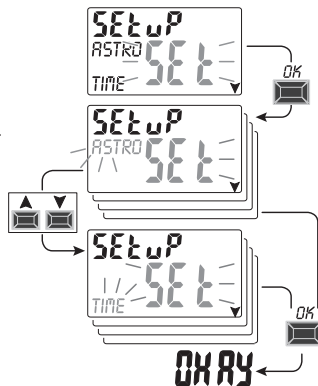

8.3) MAINTENANCE (MAINTIEN)

Cette fonction permet de programmer, pour chaque canal, une période de fonctionnement en ON, après laquelle l'interrupteur digital signale qu'il est nécessaire d'effectuer la maintenance du dispositif connecté au canal considéré.

1. À partir du sous-menu **MAINTIEN SET**, confirmer avec **OK**.
2. Utiliser les touches ▲▼ pour sélectionner le canal désiré parmi **CH1** o **Ch2** (mod. bicanal).
Confirmer avec **OK**.
3. Utiliser les touches ▲▼ pour configurer l'intervalle de maintenance (exprimé en heure).
(appuyer sur la touche ▲ ou ▼ par impulsions pour augmenter/diminuer d'une unité, la maintenir enfoncée pour obtenir une augmentation/diminution rapide par dizaines).
4. Confirmer avec **OK**, l'écran affiche alors pendant quelques secondes **OKAY**.
5. Pour sortir du menu et retourner à la page-écran initiale, appuyer trois fois sur la touche **MENU**.

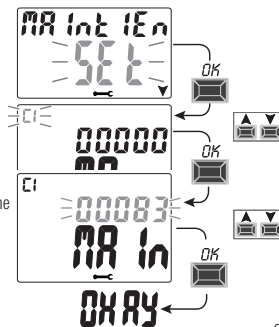

FR 8.3.a) Gestion d'une intervention de maintenance

- Lorsque les heures de fonctionnement configurées sont atteintes pour canal ou les deux (modèle bicanal), le message **MAINTIEN** s'affiche sur la page principale en alternance avec la **DATE** actuelle (exemple sur la figure ci-contre : canal 1 en cours de maintenance).
- Dans cette condition, il est possible de forcer l'état des sorties (à partir du menu MANUEL) et de gérer l'intervention de maintenance.
- Pour éliminer l'avis de maintenance, à partir de la page-écran principale :
 - tenir la touche ▲ enfoncée pendant 3 secondes pour réinitialiser l'avis relatif au canal C1,
 - tenir la touche ▼ enfoncée pendant 3 secondes pour réinitialiser l'avis relatif au canal C2 (mod. bicanal), de cette manière, le canal est réinitialisé et le décompte des heures configurées reprend depuis le début.

Attention : lorsque le message **MAINTIEN** est éliminé, le compteur horaire est automatiquement redémarré et le décompte reprend.

Attention : en cas de modification de l'intervalle de maintenance, l'éventuel décompte partiel déjà effectué est perdu.

Désactivation de la fonction « Maintenance »

Pour ne pas utiliser la fonction **MAINTENANCE**, configurer le compteur à zéro pour le canal C1 et/ou C2 (modèle bicanal).

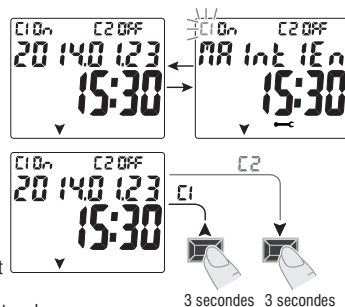

8.4) COMPTEUR HORAIRE

Cette fonction permet de visualiser et de remettre à zéro le décompte des heures de fonctionnement en ON pour le canal 1 et/ou le canal 2 (mod. à deux canaux). Il est utile pour contrôler la durée de la charge/du dispositif connecté au canal.

1. À partir du sous-menu **COMPTE H SET**, confirmer avec **OK**.
2. Utiliser les touches ▲ ▼ pour sélectionner le canal **CH1** ou **CH2** (mod. bicanal).
Les heures de fonctionnement du canal sélectionné s'affichent alors.

Pour réinitialiser le décompte des heures :

3. Utiliser les touches ▲ ▼ pour sélectionner le canal désiré parmi **CH1** ou **CH2** (mod. bicanal).
4. Tenir enfoncée pendant **3 secondes** la touche correspondant au canal sélectionné (le nombre des heures clignote) :
 - touche ▲ pour le canal CH1
 - touche ▼ pour le canal CH2 (uniquement pour le modèle bicanal)
5. Appuyer sur **OK** : l'écran affiche **OKAY** pendant quelques secondes et le compteur est remis à zéro.
6. Pour sortir du menu et retourner à la page-écran initiale, appuyer trois fois sur la touche **MENU**.

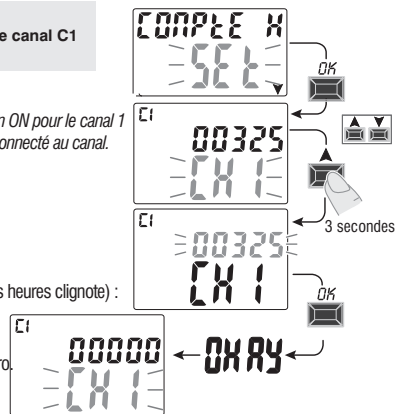

8.5) RÉTRO-ÉCLAIRAGE (Retroecl)

Cette fonction permet de configurer le rétro-éclairage de l'écran selon trois modalités :

- Temporisée = allumé pendant 6 secondes après la dernière pression d'une touche.
- Fixe ON = toujours allumé (par défaut)
- Fixe OFF = toujours éteint

1. À partir du sous-menu **RETROECL SET**, confirmer avec **OK**.
2. Utiliser les touches ▲▼ pour sélectionner la configuration désirée. Confirmer avec **OK**.
L'écran affiche **OKAY** pendant quelques secondes.
3. Pour sortir du menu et retourner à la page-écran initiale, appuyer trois fois sur la touche **MENU**.

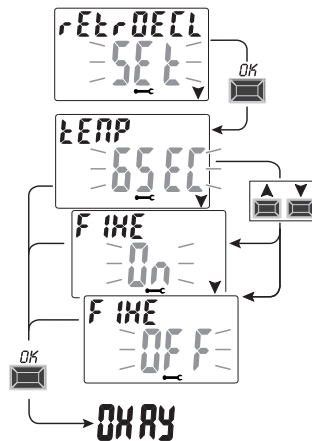

8.6) GARANTIE

Cette fonction permet de visualiser le temps écoulé (exprimé en jours) depuis la première mise en service du produit. Cette donnée est utile pour la garantie de ce dernier.

Remarque : cette donnée n'est pas modifiable par l'opérateur.

1. À partir du sous-menu **GARANTIE SET**, confirmer avec **OK**.
2. L'écran affiche le nombre de jours écoulés depuis la première mise en service du produit.
3. Pour sortir du menu et retourner à la page-écran initiale, appuyer trois fois sur la touche **MENU**.

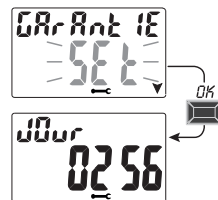

FR 8.7) INFO

Cette fonction permet de visualiser des informations relatives à la version du logiciel installé sur le produit.

1. À partir du sous-menu **INFO SET**, confirmer avec **OK**.
2. L'écran affiche les informations relatives à la version du logiciel.
3. Pour sortir du menu et retourner à la page-écran initiale, appuyer trois fois sur la touche **MENU**.

*Remarque : si le symbole d'avertissement ⚠ apparaît sur la page-écran initiale, le code d'erreur correspondant **Err2** (anomalie de la sonde crépusculaire) s'affiche lorsque l'on entre dans ce sous-menu. Cette erreur se manifeste lorsque la sonde ne relève aucune valeur supérieure au seuil de 5 LUX pendant une période de plus de 7 jours.*

Le cas échéant, vérifier que la sonde ne soit pas en panne, déconnectée ou obscurcie.

Lorsque la sonde est remise en fonction, la signalisation disparaît automatiquement.

Même en présence de l'avertissement ⚠ les programmes LUX exécutés.

8.8) DISPOSITIF DE MÉMOIRE EXTERNE (EMD)

Le dispositif EMD est une carte de mémoire externe permettant de gérer **45** programmes ON/OFF, y compris les programmes « Vacances ».

Remarque : la mémoire EMD est la clé de programmation.

1. Insérer la mémoire EMD : l'écran affiche alors le sous-menu de gestion de la mémoire **EMD SET**.

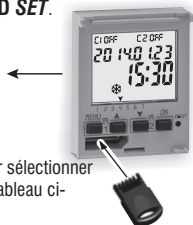

Clé de mémoire externe « EMD »

2. Confirmer avec **OK**.
3. Utiliser les touches ▲▼ pour sélectionner le sous-menu désiré (voir le tableau ci-contre).

4. Confirmer chaque sélection avec **OK**.

L'affichage à l'écran du message **OKAY** pendant quelques secondes indique que l'opération a été correctement exécutée.

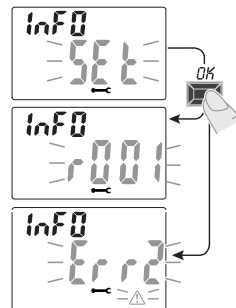

Sous-menu	Fonction	Remarques
ExEcUTEr -EMd-	Exécute les programmes directement depuis l'EMD	Les programmes sont exécutés uniquement à partir de l'EMD, en excluant les programmes présents sur le dispositif
SAUVEsUr -EMd-	Sauvegarde l'intégralité de la mémoire du dispositif sur l'EMD	Écrase tous les programmes déjà présents sur l'EMD
COPI dE -EMd-	Copie l'ensemble du contenu de l'EMD dans la mémoire du dispositif	Écrase tous les programmes présents sur le dispositif
LitE En -EMd-	Lit les programmes depuis l'EMD	Affiche uniquement les programmes présents sur l'EMD
COmGESUr -EMd-	Copie les programmes Vacances à partir du dispositif sur l'EMD	Écrase tous les programmes Vacances présents sur l'EMD
COmGE dE -EMd-	Copie les programmes Vacances à partir de l'EMD sur le dispositif	Écrase tous les programmes Vacances présents sur le dispositif
SUPPR. l'EMd -EMd- ⚠	Supprimer les programmes présents sur l'EMD	Supprime définitivement toute la mémoire EMD

8.8.a) Exclusion de la mémoire EMD

Pour exclure la mémoire EMD et retourner à la page-écran principale, appuyer trois fois sur la touche **MENU**.

Le cas échéant, extraire la mémoire EMD de son logement.

8.8.b) Accéder à la mémoire EMD

Pour accéder de nouveau à la mémoire EMD (avec la mémoire EMD insérée dans son logement):

1. Appuyer sur la touche **MENU** : pour accéder au premier menu (**PROG SET**).
2. Utiliser les touches ▲▼ pour sélectionner le menu **OPTIONS SET**.
Confirmer avec **OK**.
3. Utiliser les touches ▲▼ pour sélectionner le menu **EMD SET**.
Confirmer avec **OK**.
4. On accède ainsi au 1er sous-menu « **EXECUTER EMD** »
(procéder comme indiqué au paragraphe 8.8 et dans le tableau correspondant).

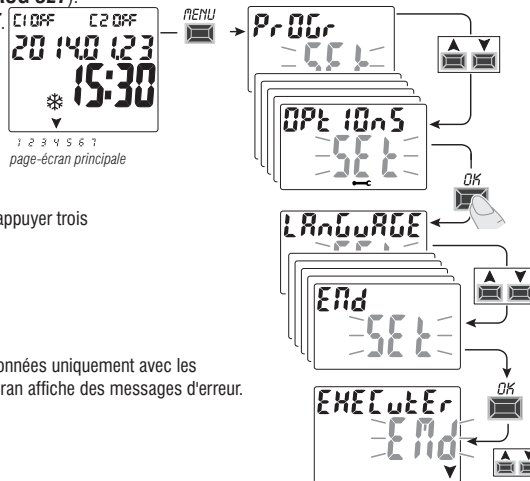

5. Pour exclure la mémoire EMD et retourner à la page-écran initiale, appuyer trois fois sur la touche **MENU**.

Le cas échéant, extraire la mémoire EMD de son logement.

Attention : la clé de mémoire peut être utilisée pour partager des données uniquement avec les dispositifs du même modèle ; dans le cas contraire, l'écran affiche des messages d'erreur.

INFORMACIÓN Y ADVERTENCIAS

ACERCA DE LA SEGURIDAD — pág. 34

1- Descripción del equipo — pág. 35

1.1) Características de funcionamiento — pág. 35

1.2) 1ª introducción de la batería — pág. 36

1.2.1) Indicación de batería descargada — pág. 36

1.2.2) Sustitución de la batería — pág. 36

1.3) Características técnicas — pág. 37

1.4) Conexiones eléctricas — pág. 37

1.5) Display — pág. 38

1.6) Teclas — pág. 38

1.6.1) Funciones especiales de las teclas — pág. 39

1.6.2) Accesos directos de las teclas — pág. 39

1.6.3) Operación de reset — pág. 39

2 - Primer encendido — pág. 40

2.1) Introducción de las coordenadas astronómicas — pág. 42

2.2) Habilitación de la sonda crepuscular — pág. 43

2.2.1) Desactivación de la sonda crepuscular — pág. 43

3 - Menú y programación — pág. 44

3.1) Menú – vista panorámica — pág. 44

3.2) Prioridad de forzados y programas — pág. 45

3.3) Ejemplo de programas — pág. 45

4- Menú «PROGRAMA» (Programas) pág. 46

4.1) Crear un nuevo programa — pág. 46

4.1.1) Tipo de programa «ASTRO» — pág. 47

4.1.2) Tipo de programa «LUX» — pág. 48

4.1.2.a) Forzado crepuscular (LUX) — pág. 49

total o parcial

4.1.2.b) Desactivación del forzado crepuscular — pág. 50

4.1.3) Tipo de programa «TIME» — pág. 51

4.1.3.a) Realización de un programa

TIME con duración de algunos días — pág. 52

4.1.4) Combinación de programas ATRO-LUX-TIME — pág. 52

4.1.4.a) Combinación de programas ASTRO/TIME — pág. 52

4.1.4.b) Combinación de programas TIME/ASTRO — pág. 52

4.1.4.c) Combinación de programas LUX/TIME — pág. 52

4.1.4.d) Combinación de programas TIME/LUX — pág. 53

4.1.4.e) Combinación de programas ASTRO/LUX — pág. 53

4.1.4.f) Combinación de programas LUX/ASTRO — pág. 53

4.2) Visualización o modificación de un

programa ASTRO, LUX, TIME — pág. 53

4.3) Copiar un programa — pág. 54

5 - Menú «VACACIONES» — pág. 55

5.1) Crear un nuevo programa VACACIONES — pág. 55

5.2) Visualización o modificación de un programa VACACIONES — pág. 56

6 - Cancelar un programa — pág. 57

7 - Menú «MANUAL» — pág. 58

8 - Menú «OPCIONES» — pág. 59

8.1) Cambio de idioma — pág. 59

8.2) Configuraciones (CONFIG.) — pág. 60

8.3) Mantenimiento (MANUTENC) — pág. 60

8.3.a) Gestión de las operaciones de mantenimiento — pág. 61

8.4) Cuenta horas — pág. 61

8.5) Retroiluminación — pág. 62

8.6) Garantía — pág. 62

8.7) Información — pág. 63

8.8) Dispositivo de memoria externa (EMD) — pág. 63

8.8.a) Exclusión de la memoria EMD — pág. 64

8.8.b) Acceder a la memoria EMD — pág. 64

**⚠ INFORMACIÓN Y ADVERTENCIAS
ACERCA DE LA SEGURIDAD**

• Se recomienda leer atentamente estas instrucciones de instalación y uso y conservarlas para consultas futuras.

• El fabricante se reserva la facultad de introducir todos los cambios técnicos y de fabricación que considere necesarios sin obligación de previo aviso.

• **Importante: la instalación, la conexión eléctrica y la puesta en funcionamiento de los dispositivos y equipos deben ser llevados a cabo por personal cualificado cumpliendo con las normas y leyes vigentes.**

• No conecte o alimente el equipo si alguna de sus partes está visiblemente dañada.

• Después de la instalación se debe garantizar la inaccesibilidad a los bornes si no se usan las herramientas adecuadas.

• El fabricante declina toda responsabilidad en cuanto al uso de productos que deban cumplir normas especiales pertinentes al ambiente y/o a la instalación.

• Este aparato debe destinarse solo al uso para el cual ha sido fabricado. Cualquier otro uso se considerará inadecuado y peligroso. Cualquier otro uso se considerará inadecuado y peligroso.

¡IMPORTANTE! Las instrucciones son las mismas para los dos modelos. En las imágenes a continuación se representa el modelo con 2 canales; en la programación del modelo con 1 canal algunos parámetros o símbolos que aparecen en el display no estarán presentes.

ELIMINACIÓN DE EQUIPOS ELÉCTRICOS Y ELECTRÓNICOS VIEJOS

Este símbolo en el producto o en su embalaje indica que este producto no se puede tratar como desecho doméstico. Al contrario, se tendrá que llevar a un punto de recogida determinado para el reciclaje de los equipos eléctricos y electrónicos, como por ejemplo: - puntos de venta, si se compra un producto nuevo similar al que hay que eliminar - puntos de recogida locales (centros de recogida de desechos, centros locales de reciclaje, etc.). Asegurarse de que el producto se deseché correctamente, ayuda a prevenir potenciales consecuencias negativas para el medio ambiente y la salud, que podrían causarse con una eliminación inadecuada de este producto. El reciclaje de los materiales ayuda a conservar los recursos naturales. Para mayor información acerca del reciclaje de este producto, póngase en contacto con nuestra oficina local, su servicio de eliminación de desechos domésticos o la tienda donde ha comprado este producto.



1 - Descripción del equipo

Los interruptores digitales ASTRO-LUX-TIME semanales con 1 o 2 salidas de relé (de uno o dos canales) tienen un display retroiluminado y la modalidad de programación es fácil e intuitiva, gracias a la navegación mediante menús.

Representan además la solución definitiva para la gestión de cargas en base al tiempo o a la luminosidad y/o combinaciones de estos; son una síntesis de un INTERRUPTOR HORARIO ASTRONÓMICO, INTERRUPTOR CREPUSCULAR, INTERRUPTOR HORARIO en un solo aparato.

Son ideales para el uso en edificios residenciales, industriales, escuelas, oficinas, lugares públicos, etc., y tienen además una ranura para la introducción de la EMD (dispositivo de memoria externa) que permite leer/guardar/ejecutar uno o varios programas en varios interruptores digitales ASTRO/LUX/TIME del mismo modelo.

DISPOSITIVOS 2 módulos DIN

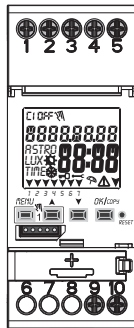

mod. 1 canal

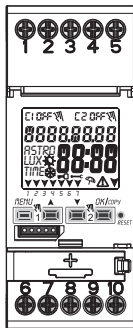

mod. 2 canales

ACCESORIOS: (se pueden comprar por separado)

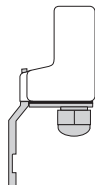

Sonda crepuscular externa
sin cadmio



Memoria externa
«EMD»

1.1) Características de funcionamiento y peculiaridades del equipo

- Dimensiones del dispositivo (LxPxH): 35 x 60 x 90 (2 módulos DIN)
- Dispositivo de programación diaria/semanal, guiada mediante menú con lectura de las indicaciones en el display retroiluminado de color blanco..
- Modelos con una o dos salidas de mando de relé.
- Control inteligente de los relés que aumenta los valores de carga y la duración tanto del relé como de la carga conectada "zero crossing".
- Ranura para memoria externa para la ejecución, carga de los programas Astro, lux, time, posibilidad de descargar/cargar solo los programas de vacaciones..
- Entrada de conexión de la sonda crepuscular.
- Calendario: año - mes - día - hora y minutos.
- Configuración de la fecha/hora con cambio automático de la hora legal.
- Menú multilingüe: Italiano - Inglés - Alemán - Francés - Español.
- Capacidad de la memoria: 45 programas ON/OFF que se pueden configurar libremente.
- Tiempo mínimo de programación temporal ON/OFF de 1 minuto a un máximo de 1 semana menos 1 minuto..
- Tipos de programas: Astronómicos (ASTRO), Crepusculares (LUX), Temporales (TIME), Vacaciones (suspensión de los programas durante un periodo temporal establecido con anterioridad)....
- Funcionamiento crepuscular 0.....1000 LUX.
- Posibilidad de introducción de 1 o varios programas «Vacaciones» (suspensión de los programas Astro - Lux - Time en curso) de un mínimo de 1 día a un máximo de 12 meses.
- Memoria permanente para el almacenamiento de los programas.
- Posibilidad de cancelación rápida del programa seleccionado.
- Menú de cancelación de los programas.
- Posibilidad de forzado (ON/OFF) manual permanente o temporal.
- Posibilidad de forzado crepuscular permanente.
- Programación del mantenimiento de las cargas conectadas.
- Función cuenta horas para controlar las horas de funcionamiento de la carga.
- Menú garantía: visualización del tiempo transcurrido desde la conexión del producto.
- Display retroiluminado color blanco.
- Gestión de la retroiluminación del display: temporizado 6 s / fijo ON / fijo OFF.
- Batería ecológica de LITIO sustituible sin desmontar el dispositivo de su soporte.
- Reserva de carga garantizada por la batería de litio (sustituible) alrededor de 6 años.
- Bloqueo del teclado.
- Cristal con bisagras y con emplomado.

Nota: posibilidad de instalación en la parte posterior del cuadro con accesorios opcionales

ES 1.2) 1ª INTRODUCCIÓN DE LA BATERÍA

- 1) Abra la puerta de la batería hacia la izquierda ① e introduzca la batería en el soporte correspondiente con el polo positivo dirigido hacia arriba ②.
- 2) Cierre bien la tapa del compartimento hacia la derecha ③.
- 3) Conecte y active la alimentación de red de 230 V (véase el apartado 1.4)
- 4) Configure los datos requeridos, como se describe en el capítulo 2 - PRIMER ENCENDIDO.

En ausencia de alimentación de red de 230 V~, la fecha y la hora actuales se mantienen actualizadas gracias a la batería de respaldo (reemplazable) con una reserva de carga de 6 años aproximadamente.

El idioma, los programas, y todas las configuraciones introducidas con anterioridad, están seguros en una memoria permanente.

1.2.1) INDICACIÓN DE LA BATERÍA DESCARGADA

Cuando la batería alcanza un nivel de umbral mínimo, al producirse la falta de tensión de red en el display aparece el mensaje **BATTERY** y el símbolo .

1.2.2) SUSTITUCIÓN DE LA BATERÍA DESCARGADA

•Desactive la alimentación de red de 230 V.

*Nota: en el display aparecen el mensaje **BATTERY** y el símbolo .*

- 1) Abra la tapa de la batería hacia la izquierda ① e introduzca la batería en el soporte correspondiente con el polo positivo dirigido hacia arriba ②.
- 2) Cierre bien la tapa del compartimento de la batería hacia la derecha ③.
- 3) Vuelva a activar la alimentación de red de 230 V.

Nota: el dispositivo conserva en la memoria todos los datos configurados con anterioridad (con excepción de los forzados manuales y crepusculares).

El dispositivo muestra en el display la pantalla para la selección del idioma.



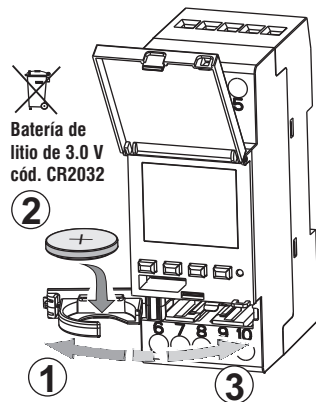

Presione varias veces el botón OK, para confirmar todas las configuraciones conservadas en la memoria hasta que aparezca la pantalla principal de funcionamiento normal (visualización del estado de los canales, la fecha y la hora actuales).



1.3) Características técnicas

Tensión de alimentación	230 V c.a. +/- 10%
Frecuencia	50 Hz
Grado de protección	IP20
Tipo de salida	Relé de contacto en intercambio libre de potencial contacto N.A. = 16(10)A / 250V~ Zero Crossing = 16(2)A / 250V~ contacto N.C. = 16(2)A / 250V~
Tipo de acción, desconexión y equipo	1 B S U / electrónico
Sección de los cables en los bornes	1...6mm ²
Batería de reserva reemplazable	de litio de 3 V cód. CR2032
Reserva de carga en caso de falta de red	alrededor de 6 años desde el primer encendido, garantizada por la batería de litio (sustituible).
Tensión de impulso nominal	4kV
Software	clase A
Precisión de funcionamiento	+/-1 s/día a 25 °C
Absorción/Autoconsumo	8 VA 1 canal / 6 VA 2 canales
Tipo de aislamiento	clase II
Grado de contaminación	normal
Instalación	barra DIN - en la parte posterior del cuadro (con KIT opcional)
Temperatura de funcionamiento	de -20 °C a +55 °C
Temperatura de almacenamiento	de -30 °C a +60 °C
Normativa del marcado CE	LVD/EMC EN60730-2-7
Idiomas disponibles en el equipo	Italiano, Inglés, Alemán, Francés, Español

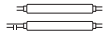
Potencia máxima controlable

				
3000W	3000W	1100W	900W (125 µF)	7W ÷ 23W (máx. 23 lamp.)

1.4) Conexiones eléctricas

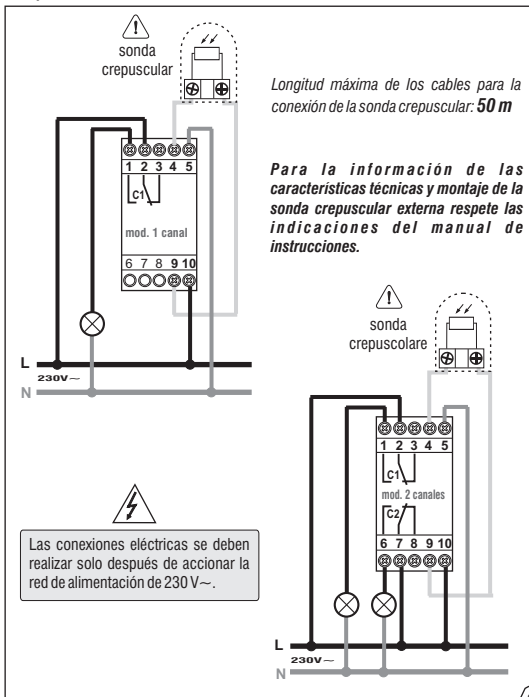

ES 1.5) DISPLAY

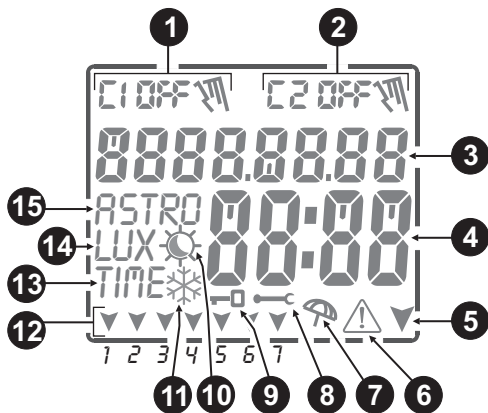

- 1 Campo **Canal 1** (estado del relé 1)
- 2 Campo **Canal 2** (estado del relé 2) *solo mod. de dos canales*
- 3 Indicación Fecha / Textos para la navegación o programación
- 4 Indicación Horas y Minutos / Funciones en los menús / Valores de los parámetros
- 5 Flecha de navegación (menú o submenú siguiente)
- 6 Icono **¡ATENCIÓN!**
- 7 Icono **Vacaciones** (suspensión de los programas en ejecución)
- 8 Icono para **Mantenimiento** programado de la carga conectada
- 9 Icono "Bloqueo del teclado"
- 10 Icono período **hora legal** ☀ (conmutación de verano)
☾ y/o ☀ para programas **Astro y Lux**
- 11 Icono período **hora solar** ❄ (conmutación de invierno)
- 12 Campo **día de la semana**
- 13 Indicación de **configuración de programas horarios** (TIME)
- 14 Indicación de **configuración de programas crepusculares** (LUX)
- 15 Indicación de **configuración de programas astronómicos** (ASTRO)

1.6) TECLAS

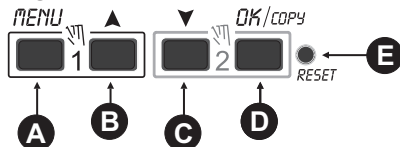



- A **Entrada / Salida** de los menús-submenús
- B Mueve la lista hacia **arriba / aumenta** el valor
- C Mueve la lista hacia **abajo / reduce** el valor
- D **Confirma configuración / copia** programa
- E **Reset** (no se cancela ninguna configuración introducida - punto 1.6.3)



IMPORTANTE: para mayor información sobre las funciones de los botones consulte las secciones correspondientes.

1.6.1) Funciones especiales de las teclas

Para **ejecutar** una de las funciones que se describen abajo hay que posicionarse en la **pantalla principal**

Función	Presione la combinación de las teclas
Bloquear /desbloquear las teclas(+0)	 2 segundos
Acceso directamente al menú «Manual» para la activación / desactivación del forzado temporal o permanente, véase el capítulo 7.	 para canal 1 para canal 2
Con la función ASTRO y/o Sonda crepuscular activadas, es posible visualizar consecutivamente: - Horario ATARDECER / Horario AMANECER para la fecha de hoy - Lectura LUX actual de la sonda - regreso a la «pantalla principal»	Presione la tecla  por impulsos

1.6.2) Accesos directos de las teclas

Función	Presione la(s) tecla(s)
Salida inmediata de los menús o submenús	 2 s hasta que aparezca la pantalla principal
en el menú de programas, se accede al primer programa libre que hay que configurar	 2 segundos
en el menú de programas, elimina rápidamente el programa seleccionado	 presione simultáneamente durante 2 segundos

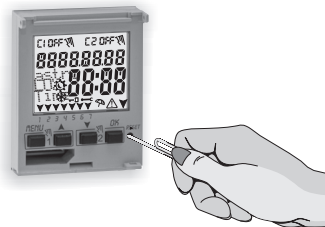

1.6.3) OPERACIÓN DE RESET

El Reset reinicializa el interruptor horario y se usa si se manifiestan visualizaciones anómalas o problemas de funcionamiento. Si se presiona delicadamente el pulsador de Reset con un objeto puntiagudo, el interruptor horario realiza un lamp-test: se encienden todos los segmentos del display y aparece entonces la pantalla de selección del idioma. Con la operación de Reset se pierden el bloqueo del teclado y posibles forzados manuales activos. Se mantienen todas las configuraciones: fecha, hora actuales, los programas, los datos correspondientes al mantenimiento, cuenta horas, garantía y forzados crepusculares activos.

Para reactivar el dispositivo, desde la pantalla de selección del idioma, **presione varias veces el botón OK** para confirmar todas las configuraciones conservadas en la memoria hasta que aparezca la pantalla principal de funcionamiento normal (estado de los canales y la fecha y hora actuales).

IMPORTANTE: en la programación, las configuraciones efectuadas también con las teclas \blacktriangle o \blacktriangledown deben confirmarse presionando OK; la aparición del mensaje **OKAY** durante algunos segundos indica que los datos se han introducido correctamente en la memoria permanente.

De lo contrario, una vez pasados 2 minutos (10 minutos para las configuraciones «programas» y «cuenta horas»), el interruptor digital regresa a la pantalla inicial «Funcionamiento normal» y las modificaciones parciales no quedan guardadas.

 Presione la tecla \blacktriangle o \blacktriangledown por impulsos para aumentar/reducir valor por valor; o manténgala presionada para aumentar/reducir el valor rápidamente. 39

ES 2 - PRIMER ENCENDIDO (selección del idioma, introducción del año, mes, día, hora y minutos actuales, configuración de la hora legal/solar)

El equipo está configurado con los parámetros predeterminados. Después de introducir la batería (véase el punto 1.2) y conectar la alimentación eléctrica, el equipo realiza un reset del display (lamp-test); sucesivamente es preciso llevar a cabo el siguiente procedimiento:

Para seleccionar/configurar los datos, presione las teclas ▲▼, y presione la tecla OK para confirmar y pasar al campo sucesivo.

- Seleccione el idioma deseado.
- Configure el año, el mes y el día actuales.
- Configure la hora y los minutos actuales (manteniendo presionada la tecla ▲ o ▼ el cuenta horas avanza rápidamente).

En el display aparece durante unos segundos **OKAY** y luego aparece la pantalla para configurar la hora legal/solar.

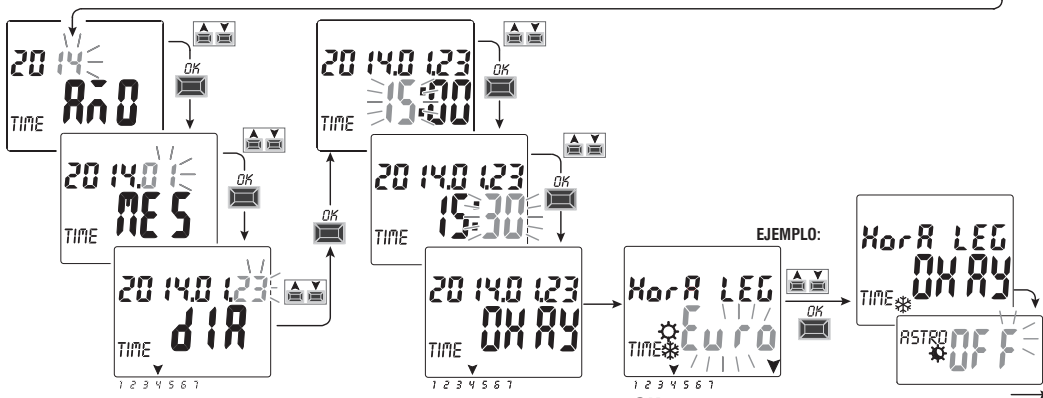
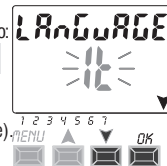

Configure la hora legal o solar. Seleccione entre **EURO - LIBR - NADA** y confirme con **OK**. Nota: la configuración **LIBR** debe programarse.

Posibles selecciones en el display	Comutación de verano +1 h (☀ hora legal)	Comutación de invierno -1 h (☁ hora solar)
EURO = Europa Central UTC+1 (default)	Último domingo de marzo	Último domingo de octubre
LIBR	Mes / Semana / Día / Hora libremente programables	Mes / Semana / Día / Hora libremente programables
NADA	Ninguna	Ninguna

- Configure las coordenadas astronómicas.

En la configuración de **ASTRO ON** e pasa a la introducción de las coordenadas astronómicas (véase el procedimiento en el punto 2.1).

Al confirmar con la tecla **OK «ASTRO OFF»** aparece **OKAY** y se pasa a la voz sucesiva (habilitación de la sonda crepuscular).

Si se confirma ASTRO OFF, se podrán introducir entonces las coordenadas astronómicas en dos modos:

- la primera vez que se introduzca un programa **ASTRO** (véase el punto 4-1.1);
- al acceder al menú **OPCIONES > CONFIGUR > ASTRO/SET** (véase el punto 8.2).

- Configure la sonda crepuscular (correctamente instalada).

Al configurar **SONDA ON** se activa la sonda crepuscular conectada al dispositivo (véase el punto 2.2).

Al confirmar con la tecla **OK «SONDA OFF»** aparece durante unos segundos el mensaje **Deactive (desactivada)**.

- En el display aparece la pantalla principal de funcionamiento normal: introduzca entonces los programas deseados.

Si se confirma SONDA OFF, se podrá activar la sonda sucesivamente:

- la primera vez que se introduzca un programa **LUX** (véase el punto 4-1.2).
- la primera vez que se configure un forzado crepuscular (véase el punto 4-1.2.a).

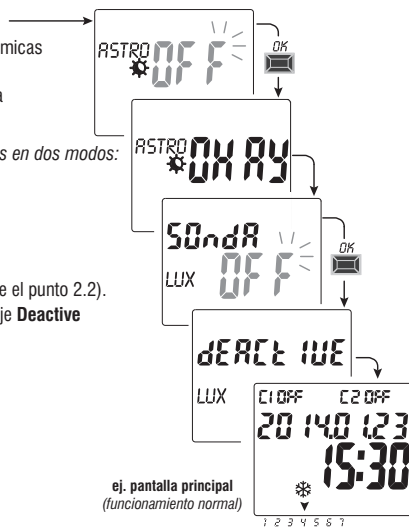

i En caso de falta de energía eléctrica (ej. "apagón") el interruptor digital:

- desactiva el(los) relé(s);
- desactiva la sonda crepuscular si está conectada y activada;
- apaga la retroiluminación, si está activa;
- muestra la fecha y la hora parpadeando durante unos 20 segundos, luego pasa a la modalidad **stand-by** (pantalla apagada).

Al presionar un botón se activa el dispositivo durante otros 20 segundos.

Cuando se restaura la tensión de la red, el dispositivo vuelve a su funcionamiento normal, manteniendo todos los datos previamente programados en la memoria.

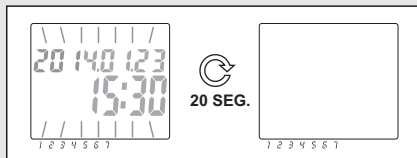

2.1) Introducción de las coordenadas astronómicas (activación ASTRO)

para el funcionamiento correcto de los programas ASTRO es fundamental introducir algunos datos (PARÁMETROS ASTRONÓMICOS) que le permiten al dispositivo identificar el área geográfica en la que se va a instalar.

- El display del interruptor digital muestra el mensaje **ASTRO OFF**: con las teclas, ▼▲ seleccione **ON**.

Confirme con **OK**.

- Se accede a la introducción de las coordenadas astronómicas.

La operación consiste en introducir los grados (solo números enteros) de latitud y longitud en el lugar de instalación del dispositivo. Estos datos pueden obtenerse en cualquier atlas geográfico, Smartphone o sistema GPS.

El aparato propone las coordenadas predeterminadas de Milán (Italia) Lat. Norte 45° Lon. Este 9° huso horario + 1

- **Latitud** = con las teclas ▲▼ introduzca la latitud en grados, de **-60° (Lat SUR)** a **64° (Lat NORTE)**.

Confirme con **OK**.

- **Longitud** = con las teclas ▲▼ introduzca la longitud en grados de **-180° (Lon OESTE)** a **180° (Lon ESTE)**.

Confirme con **OK**.

- **HORA LOC** (huso horario) = con las teclas ▲▼ se puede configurar (en pasos de ± 1 h) el huso horario: de **-14:00 a 14:00**; (este parámetro representa las horas de desviación respecto al meridiano cero de Greenwich). Confirme con **OK**.

- **CORR. HOR** se puede corregir la hora de encendido al atardecer y/o el apagado al amanecer por exigencias de instalación (por ejemplo si el aparato está instalado a la sombra de obstáculos: montes, condominios, etc.), con las teclas ▲▼ se puede corregir la intervención de:

-de **120 minutos a 120 minutos** al amanecer (icono ☀) el valor predeterminado es 0 (cero).

-de **120 minutos a 120 minutos** al atardecer (icono ☾) el valor predeterminado es 0 (cero).

Confirme con **OK**, en el display aparece durante unos segundos el mensaje **OKAY**.

Después de que aparece la pantalla de activación de la sonda crepuscular (en el 1° encendido), realice el procedimiento descrito en el punto anterior, o presione la tecla **Menù** para salir y acceder a la pantalla principal.

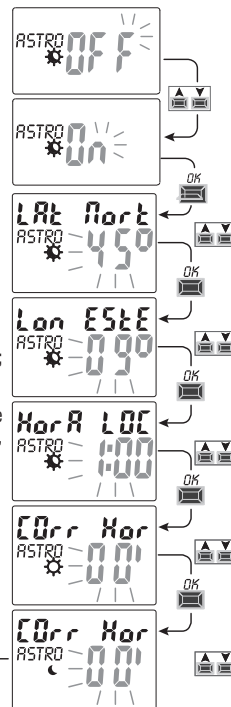

VISUALIZACIÓN DE LOS HORARIOS DE AMANECER-ATARDECER (punto 1.6.1)

Desde la pantalla principal, al presionar por impulsos la tecla OK, se pueden ver los horarios de atardecer y amanecer para la fecha actual.

Nota: el horario que se muestra tiene en cuenta los parámetros de corrección introducidos relativos al amanecer y al atardecer.



2.2) Habilitación de la sonda crepuscular

(posible únicamente con la sonda crepuscular externa instalada y conectada correctamente al dispositivo digital alimentado con la tensión de red 230 V~)

• El display del interruptor digital muestra el mensaje **SONDA OFF**, con las teclas ▲▼ seleccione **ON**.

Confirme con **OK**.

• Aparece el valor de LUX leído en tiempo real por la sonda (**ACTUAL**).

Confirme con **OK**.

En el display aparece durante unos segundos el mensaje **OKAY**, sucesivamente muestra la pantalla inicial de funcionamiento normal del dispositivo.

i En cualquier momento se puede ver el valor de LUX leído en tiempo real por la sonda (**ACTUAL**). Desde la pantalla principal, presione por impulsos la tecla **OK** (véase el punto 1.6.1)

Nota: si la sonda no está conectada, no funciona, o el valor **Actual** de LUX leído es inferior a 5 LUX, aparece el mensaje **Actual**, parpadean el valor de LUX (ejemplo: 0000) y el símbolo ⚠ (al presionar la tecla **OK** no se activa la sonda). Compruebe que la sonda esté bien instalada e intente activarla de nuevo.

De esta condición de anomalía, sin embargo, se puede salir (sin activar la sonda); presionando la tecla **MENÚ**, el display muestra la pantalla principal de funcionamiento normal.

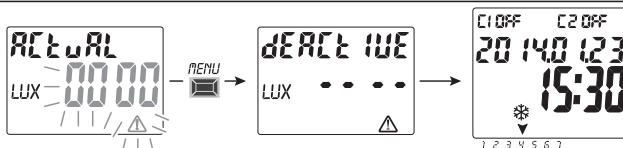

2.2.1) Desactivación de la sonda crepuscular

Realice una operación de **reset** (punto 1.6.3), confirme con la tecla **OK** todas las configuraciones previamente introducidas, hasta que aparezca la pantalla ; desactívela presionando una de las dos teclas ▲▼ , y confirme con **OK**.

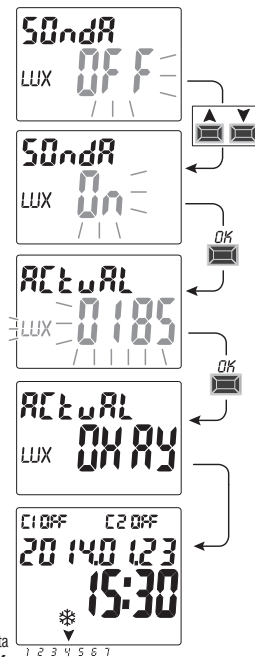

3 - MENÚ Y PROGRAMACIÓN

3.1 Menú – vista panorámica

Los menús enumerados son 6 en la secuencia presente en el aparato:

1 PROGRAMA (Programas)

- Número de programas libres
- Selección del n° de Programa
- Selección del canal (solo dos canales) - Selección del día
- Selección del tipo de programa (ASTRO o LUX o TIME) **ON** (encendido)
introducción de datos según el tipo de programa seleccionado
- Selección del tipo de programa (ASTRO o LUX o TIME) **OFF** (apagado)
introducción de datos según el tipo de programa seleccionado

2 CANCEL PRG (Cancelación del programa)

- Cancelación de un solo programa
- Cancelación de todos los programas

3 VACACION

- Número de programas libres
- Selección del n° de programa
- Selección del canal (solo dos canales)
- Configuración «OFF» MES - DÍA
- Configuración «ON» MES - DÍA

4 CONFIGUR LUX (forzado crepuscular)

- Activación de la sonda (si no está activada en el 1º encendido)
- Selección del canal (solo en el modelo con dos canales)
- Configuración / desactivación del umbral LUX
- Selección del tipo de forzado crepuscular: Total / Parcial

5 MANUAL (forzado del relé)

- Selección del canal (solo en el modelo con dos canales)
- **AUTO**
- **ON PERM** manual permanente
- **OFF PERM** manual permanente
- **ON TEMP** manual temporal
- **OFF TEMP** manual temporal

6 OPCIONES

- Selección del idioma
- Configuraciones ASTRO o TIME
- Mantenimiento
- Cuenta horas
- Luz LED (retroiluminación)
- Garantía
- Información
- Memoria EMD (solo con el dispositivo de memoria introducido)

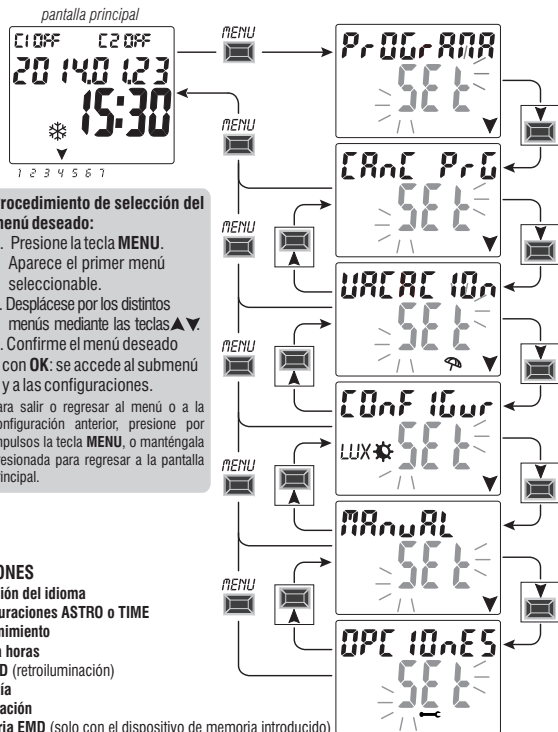

3.2) Prioridad de forzados y programas

A cada tipo de programa/funcionamiento se le asigna una prioridad, como puede verse en la representación abajo a la derecha. El(los) relé(s) de salida se activan según las prioridades establecidas.

IMPORTANTE: todos los programas (ASTRO-LUX-TIME) introducidos resultan activos al mismo tiempo independientemente de su posición, en el caso de superposición de los mandos en la misma salida, esta se activa o permanece activada si por lo menos un programa la está accionando (OR LÓGICO).

3.3) Ejemplo de programas

P01 programa de tipo **ASTRO / ASTRO:**

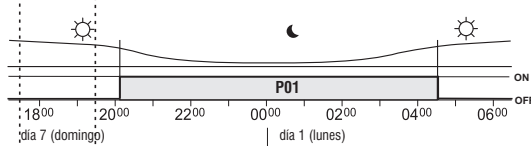

P03 programa de tipo temporal **TIME / TIME:**



Nota: los programas P01 y P03, al estar configurados en el mismo día, resultan activos contemporáneamente.

P02 programa de tipo **LUX / LUX:**

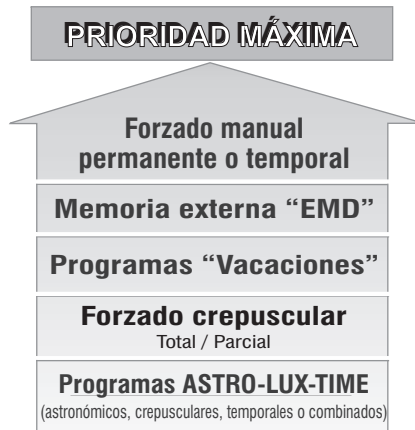
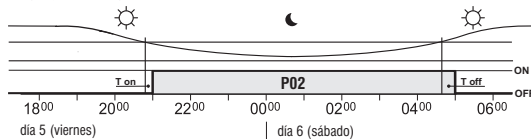

i Se pueden configurar programas «COMBINADOS» que empiezan con un tipo de programa ON (ejemplo: ASTRO) y terminan en OFF con otro tipo (ejemplo: TIME).

ES 4 - Menú «PROGRAMA» (Programas)

Este menú permite **crear, verificar, modificar, copiar y borrar** los programas (ASTRO / LUX / TIME).

4.1) CREAR UN NUEVO PROGRAMA

i Procedimiento válido para todos los tipos de programas.
Configuraciones adicionales descritas en cada uno de los programas.

- Al presionar la tecla **MENU**: se accede al primer menú (**PROGRAMA SET**). Confirme con **OK**. Durante casi 2 segundos aparece el número de programas libres, y aparece entonces en modo intermitente el primer Programa **PO1**. Si a la izquierda del programa no aparece ningún mensaje (ASTRO, LUX, TIME) querrá decir que el programa está libre.

- Seleccione el programa deseado con las teclas **▲▼**. Confirme con **OK**.

- **Si hay dos programas memorizados, al tener presionada durante 2 segundos la tecla ▲ aparece el primer programa libre para configurar.**
- **Si se presionan al mismo tiempo durante 2 segundos las teclas ▲▼, se borra rápidamente el programa seleccionado.**

i Si se memorizan programas **Vacacion**, en este menú no aparecen.

- Con las teclas **▲▼** seleccione el canal **C1** o **C2** o **ambos** (solo en el modelo con dos canales). Confirme con **OK**.
- Con las teclas **▲▼** seleccione el día en el que debe iniciar el programa. La flecha señala el día seleccionado (ejemplo 7 = domingo). Confirme con **OK**.

El tipo de programa predeterminado que se propone es el ASTRO ON.

- Con las teclas **▲▼** seleccione el tipo de programa **ON** (ASTRO o LUX o TIME)

y realice las configuraciones según el tipo de programa seleccionado: **ASTRO** punto 4.1.1; **LUX** punto 4.1.2; **TIME** punto 4.1.3

Nota: se pueden elegir tipos de programas diferentes para ON y OFF en el mismo programa.
«Programas **COMBINADOS**» que empiezan con un tipo de programa ON (ejemplo: ASTRO) y terminan en OFF con otro tipo (ejemplo: TIME).

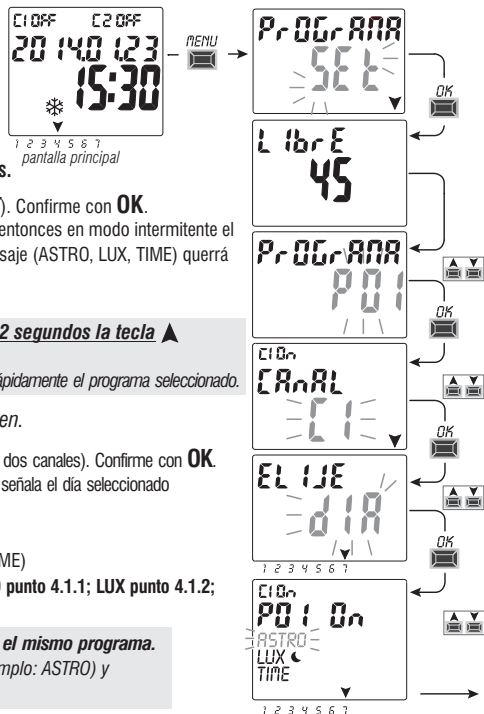

4.1.1) Tipo de programa «ASTRO / ASTRO»

Útil para la gestión de los dispositivos eléctricos en relación con el horario del atardecer y del amanecer el área geográfica configurada, sin el uso de sensores externos.

Después de seleccionar el nº de programa, el canal (solo modelo con dos canales), el día, según el procedimiento del punto 4.1:

1. Seleccione el tipo de programa **ON** con las teclas **▼▲**.

(El programa predeterminado que se propone es del tipo ASTRO) Confirme **ASTRO** con la tecla **OK**.

Si el display muestra **ASTRO OFF** quiere decir que aún no se han activado/configurado las coordenadas astronómicas; realice entonces la activación según se describe en el punto 2.1.

2. Seleccione el tipo de Programa **OFF** con las teclas **▼▲**. Confirme **ASTRO** con la tecla **OK**.

3. Al final de la introducción del programa, el display muestra primero **OKAY**, luego el número de programas libres que quedan, y sucesivamente el último programa configurado.

Configure un nuevo programa o presione 2 veces la tecla **MENU** para salir: en el display aparece la pantalla principal (funcionamiento normal).

¡IMPORTANTE! para copiar el programa a penas memorizado en otros días de la semana, consulte el procedimiento descrito en el apart. 4.3.

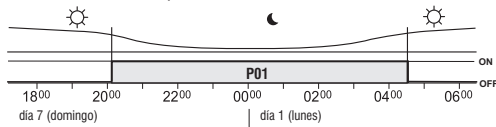

Ejemplo **P01** programa de tipo **ASTRO/ASTRO**: las intervenciones al atardecer y al amanecer se calculan mediante un algoritmo astronómico en función de las coordenadas configuradas y de la hora local.

El programa empieza al atardecer (ASTRO ON) y termina al amanecer astronómico del día sucesivo (ASTRO OFF).



El horario del atardecer y del amanecer se calcula considerando el tipo de crepúsculo 'oficial' y corresponde al cenit de 90°50'. La coincidencia con la hora real del amanecer y del atardecer en un lugar determinado, depende también de las variaciones atmosféricas, de la altitud y de la orografía del lugar, por lo que es preciso, normalmente, corregir los valores calculados con los siguientes parámetros: CORRECCIÓN DE LA HORA DEL ATARDECER - CORRECCIÓN DE LA HORA DEL AMANECER (véase el punto 2.1)

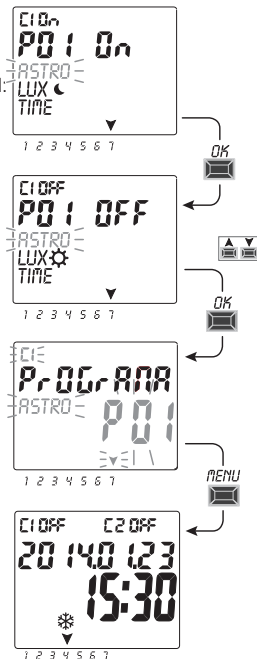

ES 4.1.2) Tipo de programa LUX / LUX (crepuscular)

Nota: este programa puede activarse si la sonda está conectada y activada.

Después de seleccionar el nº de programa, el canal (solo modelo con dos canales), el día, según el procedimiento del punto 4.1:

1. Cuando aparece la petición de selección del tipo de Programa **ON**, con las teclas **▼▲** seleccione **LUX**. Confirme con **OK**.

Si el display muestra **LUX OFF** quiere decir que la sonda crepuscular aún no se ha activado; presione

OK y actívela según se ha descrito en el punto 2.2

2. Con las teclas **▼▲** introduzca el valor de LUX al cual debe encenderse el dispositivo conectado (valor predeterminado: 10 lux). Confirme con **OK**.

3. Seleccione el tipo de Programa **OFF** con las teclas **▼▲**. Confirme **LUX** con la tecla **OK**.

4. Con las teclas **▼▲** introduzca el valor de LUX al cual debe apagarse el dispositivo conectado. Confirme con **OK**.

*Importante: el valor LUX (OFF) debe ser mayor que el valor LUX ON introducido en el punto 2; de lo contrario, el dispositivo no lo aceptará y en el display aparecerá durante unos segundos el mensaje **Err**.*

En el display aparece primero **OKAY**, luego el número de programas libres que quedan, y sucesivamente el último programa configurado. Configure un nuevo programa o presione 2 veces la tecla **MENU** para salir: en el display aparece la pantalla principal (funcionamiento normal).

¡¡IMPORTANTE! para copiar el programa a penas memorizado en otros días de la semana, consulte el procedimiento descrito en el apart. 4.3.

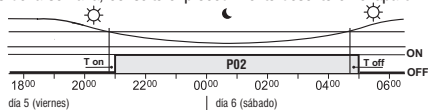

Funcionamiento crepuscular

Cuando la intensidad luminosa recibida por la sonda está por debajo del valor configurado "LUX ON", el relé cierra el contacto tras un retraso (unos 15 s) denominado **T on**.

Por el contrario, cuando la intensidad luminosa recibida por la sonda está por encima del valor configurado "LUX OFF", el relé abre el contacto tras un retraso (unos 30 s) denominado **T off**.

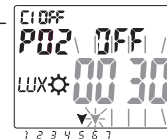
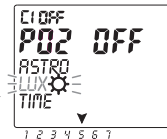
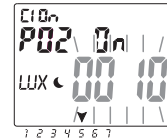

4.1.2.a) Forzado crepuscular (LUX)

Mediante el forzado crepuscular se configura el aparato para que active el canal seleccionado cuando la intensidad luminosa recibida por la sonda está por debajo del valor de umbral LUX configurado, y lo desactive cuando la intensidad luminosa está por encima de dicho umbral.

El forzado crepuscular se puede seleccionar TOTAL o PARCIAL, en base a las exigencias de la instalación:

• **Tipo de forzado crepuscular TOTAL:** la intervención tiene la prioridad respecto a los programas (ASTRO-LUX-TIME) que se están ejecutando. Este tipo de forzado es útil, por ejemplo, para activar/desactivar el canal, como un simple dispositivo crepuscular.

• **Tipo de forzado crepuscular PARCIAL:**

nota: la selección del forzado crepuscular PARCIAL será posible solo si se ha configurado con anterioridad el procedimiento ASTRO (véase el apartado 2.1). El período nocturno se calcula en base a las coordenadas astronómicas.

En el período nocturno se deshabilita el forzado crepuscular parcial, permitiendo la ejecución normal de los programas en curso. Este tipo de forzado es útil, por ejemplo, para activar/desactivar el canal si durante el día la luminosidad ambiental se coloca por debajo del umbral configurado (por ejemplo, con cielo nublado y precipitaciones atmosféricas).

nota: en caso de reset del dispositivo, no se eliminan los tipos de forzado crepuscular que se hayan configurado.

Procedimiento de configuración del tipo de forzado crepuscular:

- Desde la pantalla principal presione la tecla **MENU**, para acceder al primer menú (**PROGRAMA SET**).
- Con las teclas **▲▼** seleccione el menú **CONFIGUR LUX SET**. Confirme con **OK**.

Si el display muestra  quiere decir que la sonda crepuscular aún no se ha activado; actívala según se ha descrito en el punto 2.2

- Con las teclas **▲▼** seleccione el canal **CH1** o **CH2** (solo en el modelo con dos canales).

Nota: En la versión con dos canales se puede configurar un umbral de forzado LUX diferente para cada uno de los canales

- Confirme con **OK**.

Aparece el mensaje **Deactive** (que señala que para dicho canal no hay configurado ningún umbral LUX de forzado).

- Con las teclas **▲▼**, configure el valor de umbral LUX deseado (mínimo 5 lux). Confirme con **OK**.

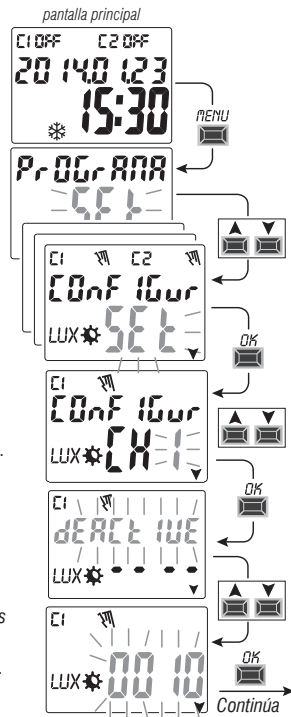

6. Con las teclas ▲▼ eleccione el tipo de forzado crepuscular deseado **TOTAL O PARCIAL**. Confirme con **OK**.

Importante: la selección del forzado crepuscular **PARCIAL** será posible solo si se ha configurado con anterioridad el procedimiento **ASTRO** (véase el apartado 2.1).

7. La pantalla muestra por algunos segundos el mensaje **OKAY** y regresa a la pantalla de configuración del forzado LUX, se podrá configurar entonces el otro canal (solo para los modelos con dos canales) o bien presionar la tecla **MENU** para salir de la configuración y acceder a la pantalla principal de funcionamiento normal.

Si el forzado crepuscular configurado activa el(los) canal(es), en el display aparece C1 On ☽ y/o (solo en el modelo con dos canales) C2 On ☽ (símbolo «☽» y mensaje LUX intermitentes).

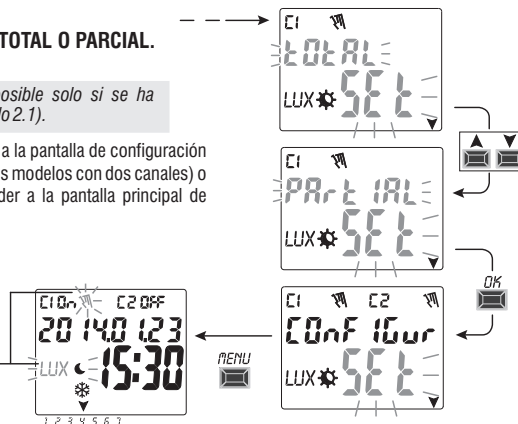

4.1.2.b) Desactivación del forzado crepuscular

Para desactivar el forzado crepuscular, lleve a cabo el procedimiento descrito a la página anterior, hasta el punto 4, con las teclas ▲▼ reduzca el valor LUX previamente configurado hasta cero • • • • y presione **OK** para confirmar la desactivación. Presione la tecla **MENU** para salir.

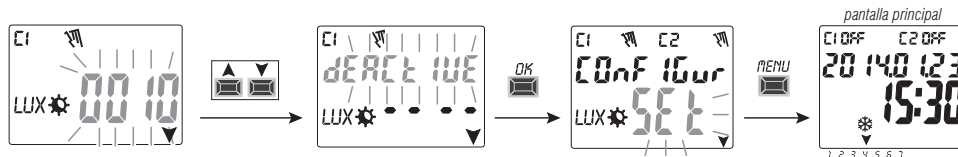

4.1.3) Tipo de programa TIME / TIME

Permite encender (hora ON) y apagar (hora OFF) una carga en un periodo de tiempo determinado.

Después de seleccionar el nº de programa, el canal (solo modelo con dos canales), el día, según el procedimiento del punto 4.1.:

1. Cuando aparece la petición de selección del tipo de programa **ON** (el programa predeterminado que se propone es el de tipo ASTRO),

con las teclas ▲▼ seleccione **TIME**. Confirme con **OK**.

2. Con las teclas ▲▼ introduzca la hora de encendido (ON). Confirme con **OK**.

3. Con las teclas ▲▼ introduzca los minutos. Confirme con **OK**.

4. Seleccione el tipo de Programa **OFF**, con las teclas ▲▼ seleccione **TIME**. Confirme con **OK**.

5. Con las teclas ▲▼ introduzca la hora de apagado (OFF). Confirme con **OK**.

6. Con las teclas ▲▼ introduzca los minutos. Confirme con **OK**

en el display aparece primero **OKAY**, luego el número de programas libres que quedan, y sucesivamente el último programa configurado. Configure un nuevo programa o presione la tecla **MENU** para salir. En el display aparece la pantalla principal (funcionamiento normal).

¡IMPORTANTE! para copiar el programa a penas memorizado en otros días de la semana, consulte el procedimiento descrito en el apart. 4.3.

Ejemplo: P 03 programa temporal de tipo TIME/TIME día 7 (Domingo) encendido ON a las 17,45 horas - apagado OFF a las 19,30 horas

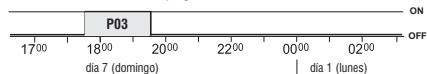

4.1.3.a) Realización de un programa con duración de unos días

Si al configurar la hora de apagado OFF se presiona la tecla ▲ hasta superar las 00:00, el programa termina el día sucesivo al de activación; se enciende en modo intermitente la flecha correspondiente al día sucesivo al de inicio.

Si se hacen pasar las horas hasta llegar de nuevo a las 00:00 el programa permanecerá activo durante dos días, etc.;

se encienden en modo intermitente las dos flechas que corresponden a los dos días sucesivos al de inicio. Si, en cambio, se presiona la tecla ▼ y se configura una hora de apagado anterior a la de encendido, el programa permanece activo durante toda la semana; se muestran en modo intermitente todas las flechas que corresponden a los días.

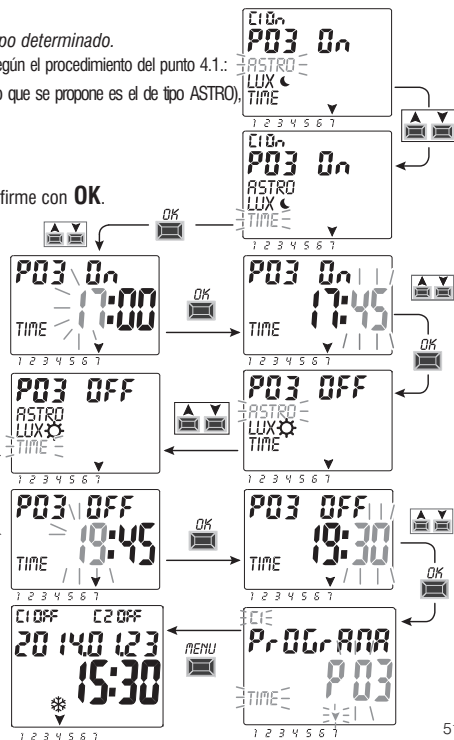

ES 4.1.4) Combinación de programas ATRO-LUX-TIME

Se pueden configurar programas combinados, de acuerdo con las exigencias específicas, que empiezan con un tipo de programa (ejemplo: ASTRO) y terminan con otro tipo (ejemplo: TIME).

• programas «estándar»: ASTRO / ASTRO - LUX / LUX - TIME / TIME

• programas «combinados»: ASTRO / TIME - TIME / ASTRO - TIME / LUX - LUX / TIME - ASTRO / TIME - ASTRO / LUX - LUX / ASTRO

Para introducir el programa combinado deseado, lleve a cabo el procedimiento descrito en el punto 4.1.

4.1.4.a) Combinación de programas ASTRO / TIME

Se pueden configurar programas que empiezan al atardecer astronómico (ASTRO ON) y terminan a una hora determinada (TIME OFF).

NOTA: durante la creación del programa ASTRO/TIME, como hora para el TIME OFF se proponen las 23:59 horas (que pueden modificarse) del día elegido.

- Un programa termina el mismo día si el TIME OFF configurado es antes de la media noche.

ejemplo: el programa inicia (ASTRO ON) al atardecer astronómico, p. ej. a las 18.30 h y termina (TIME OFF) a las 22.30 h del mismo día.

NOTA: la hora de apagado TIME OFF debe ser posterior a la hora ASTRO ON (de lo contrario el programa no será válido y no se ejecutará)

- Un programa termina el día siguiente si el TIME OFF configurado se prolonga hasta después de la media noche.

ejemplo: el programa inicia (ASTRO ON) al atardecer astronómico, p. ej. a las 18.30 h y termina (TIME OFF) a las 6.30 h del día siguiente.

NOTA: la hora de apagado TIME OFF no debe superar las 11:59 h del día siguiente.

4.1.4.b) Combinación de programas TIME / ASTRO

Se pueden configurar programas que empiezan a un horario fijo configurado (TIME ON) y terminan al amanecer astronómico (ASTRO OFF).

- Un programa termina el mismo día si el TIME ON configurado es antes del medio día.

ejemplo: el programa inicia (TIME ON) a las 5.30 h y termina (ASTRO OFF) al amanecer astronómico del mismo día, p. ej. a las 6.30 h

NOTA: la hora de encendido TIME ON debe ser anterior a la hora ASTRO ON (de lo contrario el programa no será válido y no se ejecutará).

- Un programa termina el día siguiente si el TIME ON configurado es después del medio día.

ejemplo: el programa inicia (TIME ON) a las 22.30 h y termina (ASTRO OFF) al amanecer astronómico del día siguiente, p. ej. a las 6.30 h.

4.1.4.c) Combinación de programas LUX / TIME

se pueden configurar programas que empiezan al atardecer (LUX ON) detectado por la sonda crepuscular y terminan a una hora fija determinada (TIME OFF).

Durante la creación del programa, como hora para el TIME OFF se proponen las 23:59 horas (que pueden modificarse) del día inicial.

- Un programa termina el mismo día si el TIME OFF configurado es antes de la media noche.

ejemplo: el programa inicia (LUX ON) al crepúsculo según el umbral configurado, p. ej. a las 18.45 h y termina (TIME OFF) a las 22.30 h del mismo día.

- Un programa termina el día siguiente si el TIME ON configurado es después de la media noche.

ejemplo: el programa inicia (LUX ON) al crepúsculo según el umbral configurado, p. ej. a las 18.45 h y termina (TIME OFF) a las 6.30 h del día siguiente.

NOTA: la hora de apagado TIME OFF no debe superar las 11:59 h del día siguiente.

NOTA: si se cumpliera la condición inicial, cantidad de luz inferior respecto al umbral configurado, tras la hora de apagado configurada (TIME OFF), el programa no se ejecuta.

52 (ejemplo: configurado un umbral LUX ON que realiza el encendido aproximadamente a las 19.20 h, y un TIME OFF que realiza el apagado a la hora fija de las 19.00 h).

4.1.4.d) Combinación de programas TIME / LUX

Se pueden configurar programas que empiezan a un horario fijo configurado (TIME ON) y terminan cuando la luminosidad es mayor respecto al umbral configurado en el programa (LUX OFF).

- Un programa termina el mismo día si el TIME ON configurado es antes del medio día.

ejemplo: el programa inicia (TIME ON) a las 5.30 h y termina (LUX OFF) al amanecer según el umbral configurado, p. ej. a las 6.30 h del mismo día.

NOTA: una vez verificada la condición de apagado; es decir, con una cantidad de luz superior al umbral configurado, el programa se termina. En nuevas situaciones de oscurecimiento (p. ej. cielo nuboso o tormenta en curso) el programa deja de ejecutarse.

NOTA: si durante la hora configurada de inicio del programa (TIME ON) se produce primero la condición de apagado, es decir una cantidad de luz superior al umbral configurado, el programa no se ejecuta (ejemplo: TIME ON configurado a una hora fija: 7.30, y umbral de LUX OFF configurado que realiza el apagado aproximadamente a las 6.20 h).

- Un programa termina el día siguiente si el TIME ON configurado es después del medio día.

ejemplo: el programa inicia (TIME ON) a las 22.30 h y termina (LUX OFF) al amanecer según el umbral configurado, p. ej. a las 6.30 h del día siguiente.

NOTA: si durante la hora configurada de inicio del programa (TIME ON) se produce primero la condición de apagado, es decir una cantidad de luz superior al umbral configurado, el programa tendrá una duración de aproximadamente 1 minuto, y volverá a activarse cuando se produzca la condición de oscurecimiento, para terminar definitivamente al amanecer del día siguiente, cuando la luminosidad sea mayor respecto al umbral configurado.

4.1.4.e) Combinación de programas ASTRO/LUX

Se pueden configurar programas que empiezan al atardecer astronómico (ASTRO ON) y terminan al amanecer del día siguiente (LUX OFF), cuando la luminosidad sea mayor respecto al umbral configurado en el programa.

NOTA: si durante la condición de inicio del programa (ASTRO ON) se cumple también la condición de apagado (LUX OFF), es decir una cantidad de luz superior al umbral configurado, el programa durará aproximadamente 1 minuto. El programa volverá a activarse cuando se cumpla la condición de oscurecimiento, para terminar definitivamente al amanecer del día siguiente, cuando la luminosidad sea mayor respecto al umbral configurado en el programa.

4.1.4.f) Combinación de programas LUX / ASTRO

Se pueden configurar programas que empiezan al atardecer detectado por la sonda crepuscular (LUX ON) y terminan al amanecer del día siguiente (ASTRO OFF).

4.2) Visualización o modificación de un programa (ASTRO / LUX / TIME) ya memorizado

Es posible ver o modificar un programa ya memorizado, llevando a cabo el siguiente procedimiento (o como ya se ha descrito en el cap. 4.1):

1. Desde la pantalla principal (funcionamiento normal), presione la tecla **MENU**, para acceder al primer menú (**PROGRAMA SET**). Confirme con **OK**.

2. Seleccione el programa que desea ver o modificar, con las teclas **▲▼**. Confirme con **OK**.

Al presionar **OK** varias veces, se pueden ver y reconfirmar las configuraciones. Para modificar una configuración, utilice las teclas **▲▼** y confirme con **OK**. Visualice o modifique las configuraciones hasta que se encienda durante unos segundos el mensaje **OKAY**.

Para salir del menú **PROGRAMA SET** presione 2 veces la tecla **MENU**.

ES 4.3) Copiar un programa

Para copiar un programa memorizado (ASTRO/LUX/TIME/COMBINADOS) en otros días de la semana, lleve a cabo el siguiente procedimiento:

 Si ya se encuentra en el menú programas visualizando el programa guardado que hay que copiar, proceda desde el punto 3.

1. Presione la tecla **MENU**: se accede al primer menú (**PROGRAMA SET**). Confirme con **OK**.
Durante unos dos segundos aparece el número de programas libres, y luego aparece en modo intermitente el primer programa **P01**.
2. Seleccione el programa que desea copiar con las teclas **▲▼**.
3. **Mantenga presionada durante 3 segundos** la tecla **OK**: se muestra primero ----- e inmediatamente después **COPIA Pr**.
4. En el display se muestra el día del programa que se va a copiar (ejemplo domingo) y propone el resto de días de la semana y el mensaje **ON** de modo intermitente. En esta condición el programa se copiaría en todos los días de la semana, si se confirma presionando durante 3 segundos **OK**.
5. Si se desea dejar por fuera algún día, presione las teclas **▲▼** para seleccionarlo, presione **OK** para pasar a **OFF**. La flecha que corresponde al día seleccionado se apaga.
6. Una vez se han seleccionado los días en los que se desea copiar el programa **mantenga presionada durante 3 segundos** la tecla **OK**. El equipo realiza la copia, y luego aparece en el display durante unos segundos, **OKAY**, y sucesivamente se muestra el último programa copiado.
Para salir y regresar a la pantalla principal, presione 2 veces la tecla **MENU**.

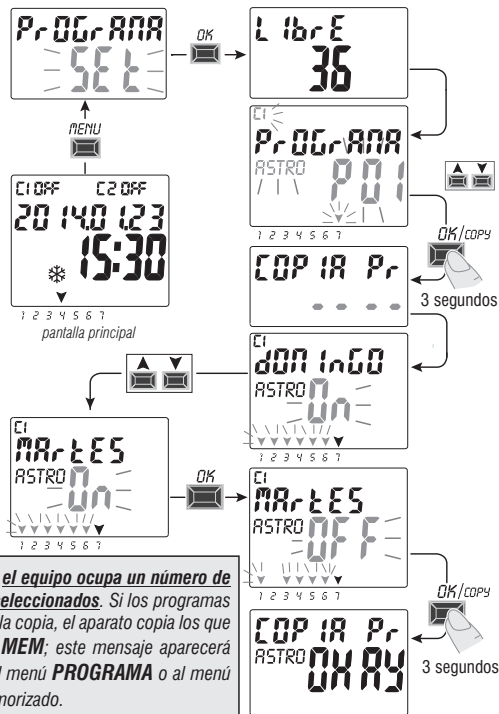

ej. visualización durante unos segundos

IMPORTANTE: al efectuar la copia de un programa **el equipo ocupa un número de programas equivalente a los días de la semana seleccionados**. Si los programas libres son menos de los necesarios para completar la copia, el aparato copia los que puede, y en el display aparece entonces **LLENA MEM**; este mensaje aparecerá durante unos segundos cada vez que se acceda al menú **PROGRAMA** o al menú **VACACION** hasta que se borre algún programa memorizado.

5 - Menú de programas «VACACIONES»

Este menú permite crear, verificar, modificar y borrar los programas «VACACIONES».

Los programas de vacaciones permiten configurar diferentes períodos, durante el año, de suspensión de los programas on/off asociados al canal 1 y/o 2 (en el modelo con dos canales), por ejemplo para el cierre de verano y de fin de año de una oficina pública o comercial.

5.1) Crear un nuevo programa VACACIONES

1. Presione la tecla **MENU**: se accede al primer menú (**PROGRAMA SET**).

2. Con las teclas **▲▼** seleccione el menú **VACACION SET**. Confirme con **OK**.

Durante 2 segundos aparece el número de programas libres, y aparece entonces en modo intermitente el primer programa libre si en el dispositivo no se ha introducido aún ningún programa de vacaciones (ejemplo: **P06**).

Con las teclas **▲▼** seleccione el programa Vacaciones libre deseado. Confirme con **OK**.

• Si hay uno o más programas Vacaciones memorizados, el display muestra el primer programa Holiday activo; si se tiene presionada durante 2 s la tecla **▲** se pasa rápidamente a un programa Holiday que esté libre para la configuración.

• Si se presionan al mismo tiempo durante 2 segundos las teclas **▲▼**, se borra rápidamente el programa Vacaciones seleccionado.

3. Con las teclas **▲▼** seleccione el canal **C1** o **C2** o **ambos** (solo en el modelo con dos canales).

Confirme con **OK**.

4. Con las teclas **▲▼** seleccione el mes en el que desea que inicie la suspensión

(OFF) de los programas (el número del mes parpadea). Confirme con **OK**.

5. Con las teclas **▲▼** seleccione el día en el que desea que inicie la suspensión

(OFF) de los programas (el número del día parpadea). Confirme con **OK**.

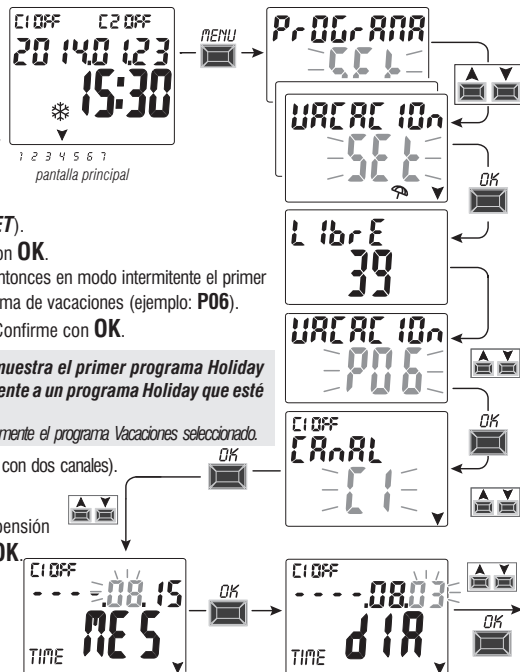

continúa

ES

6. Con las teclas ▲▼ seleccione el mes en el que desea que termine la suspensión (ON) de los programas (el número del mes parpadea). Confirme con **OK**.
7. Con las teclas ▲▼ seleccione el día en el que desea que termine la suspensión (ON) de los programas (el número del día parpadea). Confirme con **OK**.

Atención: si las fechas configuradas para OFF y ON son idénticas, al presionar OK el display muestra durante unos segundos el mensaje Err y sucesivamente regresa al punto 3 (selección del canal), introduzca las fechas deseadas.

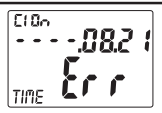

8. Al final de la introducción del programa, el display muestra primero **OKAY**, luego el número de programas libres que quedan, y sucesivamente el último programa configurado. Configure un nuevo programa de vacaciones o presione 2 veces la tecla **MENU** para salir y regresar a la pantalla principal.

Nota: si el mes de terminación de la suspensión configurado (ON) es un mes anterior al mes del inicio de la suspensión (OFF), el programa **VACACION** empezará en el año actual y terminará en el año sucesivo (función útil para memorizar un programa a caballo entre dos años).

Cuando está **activo un programa Vacaciones**, en el display aparece en la pantalla principal también el icono del manual (del(los) canal(es) en cuestión) y el icono del parasol intermitentes.

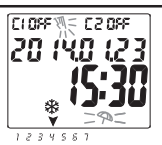

5.2) Visualización o modificación de un programa VACACIONES ya memorizado

Entre en el menú **VACACION SET** llevando a cabo el procedimiento descrito en el punto 1a de la página anterior; seleccione el programa Vacaciones deseado con las teclas ▲▼ y confirme con **OK**. Al presionar **OK** varias veces, se pueden ver y reconfirmar las configuraciones. Para modificar una configuración, utilice las teclas ▲▼ y confirme con **OK**. Visualice o modifique las configuraciones hasta que se encienda durante unos segundos el mensaje **OKAY**. Para salir del menú **VACACION SET** presione la tecla **MENU**.

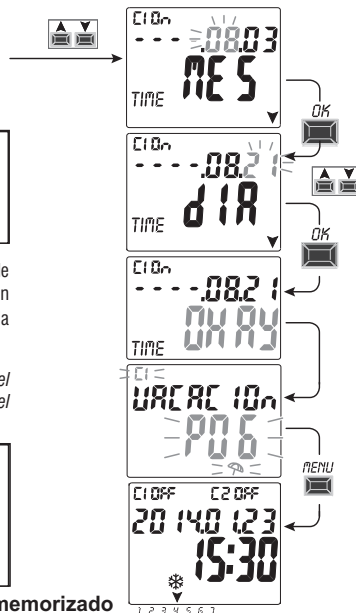

6 - Cancelar un programa (menù «CANC PRG»)

1. Presione la tecla **MENÙ**: se accede al primer menù (**PROGRAMA SET**).
2. Con las teclas **▲▼** seleccione el menù **CANC PRG SET**.
Confirme con **OK**.
3. En el display aparece la pantalla **CANC PRG SOLO** per cancelare un para borrar un solo programa o, con las teclas **▲▼**, seleccione **CANC PRG TODO** para borrar todos los programas memorizados (incluyendo los programas **VACACIONES** que se hayan memorizado).
- 4a. Si selecciona **CANC PRG SOLO**, confirme con con **OK**.
Con las teclas **▲▼** seleccione el programa que desea borrar.
Confirme con **OK**; el programa se borra.
Se puede borrar otro programa, o presionar 3 veces la tecla **MENÙ** para salir y acceder a la pantalla principal.

*Nota: si el programa seleccionado que se va a borrar es un programa de **VACACIONES**, bajo el número del programa aparece el icono .*

- 4b. Si se selecciona **CANC PRG TODO**, al confirmar con **OK** se borran de la memoria **todos los programas** (el icono  intermitente señala que se debe prestar atención puesto que con esta operación todos los programas se borran y no podrán restablecerse).
Después de unos segundos en el display aparece primero **OKAY** y luego la pantalla principal de funcionamiento normal.

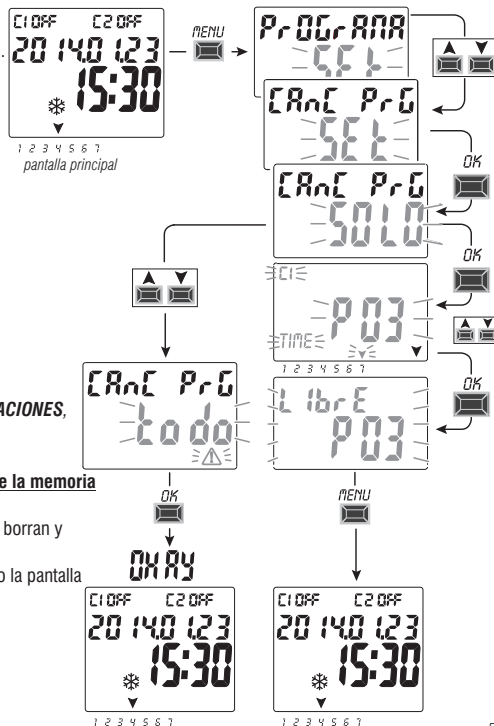

ES 7 - Menú «MANUAL»

Este menú permite **forzar manualmente** el estado de la salida (o las salidas, en el modelo con dos canales) independientemente de los programas que estén activos. Normalmente se utiliza para probar o efectuar el mantenimiento de la carga conectada.

Activar un forzado

1. Presione la tecla **MENÚ**: se accede al primer menú (**PROGRAMA SET**).
2. Con las teclas **▲▼** seleccione el menú **MANUAL SET**. Confirme con **OK**.
3. Con las teclas **▲▼** seleccione el canal CH1 o CH2 (en el modelo con dos canales). Confirme con **OK**.
4. Con las teclas **▲▼** seleccione el modo de forzado (según se indica en la tabla). Confirme con **OK**. Aparece durante unos segundos **OKAY** y sucesivamente en el display aparece la pantalla de la configuración seleccionada..
5. **Para desactivar el forzado manual** configure los canales C1 y/o C2 (en el modelo con dos canales) en **AUTO**. Confirme con **OK**.

*Nota: se puede acceder desde la pantalla principal directamente al menú **MANUAL** del canal **CH1** presionando al mismo tiempo las teclas **MENU**+ **▲** e al menú **MANUAL** del canal **CH2** (versión con dos canales) presionando al mismo tiempo las teclas **OK**+**▼**.*

6. Para salir del menú y regresar a la pantalla inicial, presione tres veces la tecla **MENÚ**.

Forzado manual permanente (PERM)

Esta modalidad tiene máxima prioridad. Permite forzar manualmente el estado de las salidas (ON y OFF) en modo **permanente** independientemente de los programas memorizados.

Para desactivar el forzado manual permanente, configure el(los) canal(es) en **AUTO**.

Forzado manual temporal (TEMP)

Esta modalidad tiene máxima prioridad. Permite forzar manualmente el estado de las salidas (ON y OFF) en modo **temporal** independientemente de los programas memorizados.

El forzado manual temporal se desactiva automáticamente tan pronto como se activa un programa memorizado, o al configurar el(los) canal(es) en **AUTO**.

Modo de forzado	Símbolo del display	Canal-Condición	Función de forzado
AUTO		C1 C2	Ningún forzado en el canal, gestión desde el programa
PERM	⚡	C1 On C2 On	Canal permanente activado
PERM	⚡	C1 OFF C2 OFF	Canal permanente desactivado
TEMP	⚡	C1 On C2 On	Canal activado hasta la próxima activación de cualquiera de los programas.
TEMP	⚡	C1 OFF C2 OFF	Canal activado hasta la próxima activación de cualquiera de los programas.

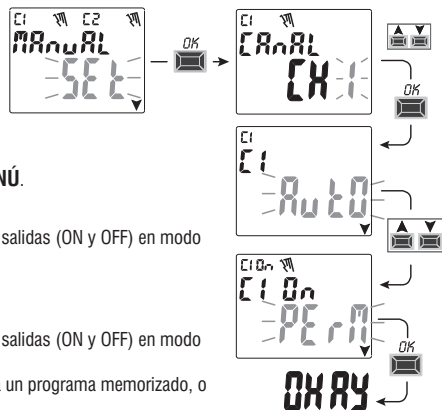

8 - Menu «OPCIONES»

Este menú ofrece las siguientes opciones:

- Selección del idioma
- Configuración ASTRO/TIME
- Mantenimiento
- Cuenta horas
- Luz LED (retroiluminación)
- Garantía
- Información
- Memoria EMD (solo el dispositivo de memoria introducido, véase el punto 8.8)

1. Presione la tecla **MENÚ**: se accede al primer menú (**PROGRAMA SET**).
 2. Con las teclas **▲▼** seleccione el menú **OPCIONES SET**. Confirme con **OK**.
 3. Se accede al submenú.
- Lleve a cabo el siguiente procedimiento, en función del menú seleccionado.

8.1) CAMBIO DE IDIOMA

1. Desde el submenú **LANGUAGE SET**, confirme con **OK**.
2. Con las teclas **▲▼** seleccione el idioma deseado entre **IT -> EN -> DE -> FR -> ES**
Confirme con **OK**. El display muestra **OKAY**.
3. Para salir del menú y regresar a la pantalla principal, presione dos veces la tecla **MENÚ**.

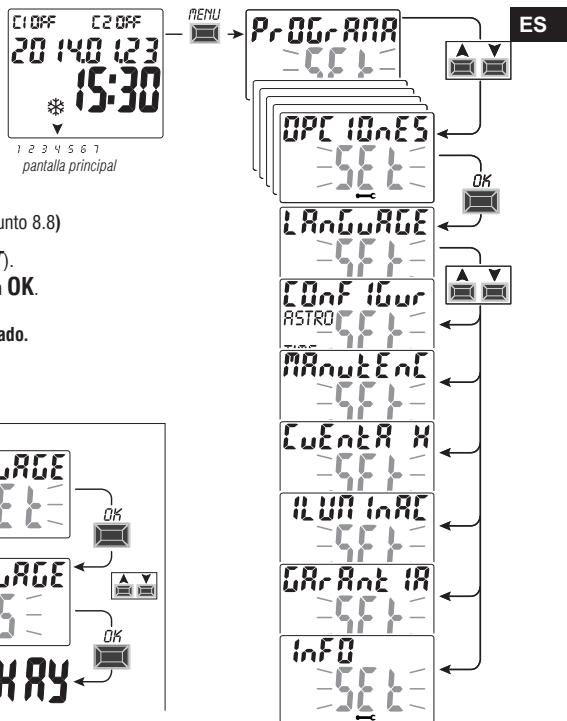

ES 8.2) CONFIGURACIÓN

1. Desde el submenú **CONFIGUR SET**, confirme con **OK**.
2. Con las teclas **▲▼** seleccione entre **ASTRO** y **TIME**. Confirme con **OK**.
3. Si se selecciona **ASTRO SET** se puede activar/desactivar la función astronómica e introducir y/o modificar las coordenadas. Lleve a cabo el procedimiento descrito en el punto 2.1.
4. Si se selecciona **TIME SET** se pueden modificar los datos relativos a: año, mes, día, hora, minutos actuales, y hora legal o solar (según se ha descrito en el capítulo 2 - «Primer encendido»).
5. Tras la modificación o visualización de los datos, tras el último, confirme con **OK**, en el display aparece **OKAY** durante unos segundos y luego la pantalla correspondiente a las configuraciones modificadas **ASTRO** o **TIME**.
6. Para salir del menú y regresar a la pantalla principal, presione dos veces la tecla **MENÚ**.

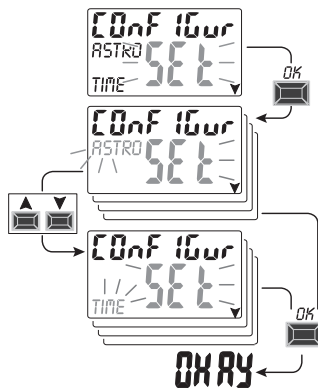

8.3) MANTENIMIENTO (MANUTENC)

Esta función permite configurar, para cada canal, un periodo de funcionamiento en ON; una vez transcurrido este periodo el interruptor digital señala la necesidad de una intervención de mantenimiento al dispositivo conectado al canal en cuestión.

1. Desde el submenú **MANUTENC SET**, confirme con **OK**.
2. Con las teclas **▲▼** seleccione el canal deseado entre **CH1** o **CH2** (en el modelo con dos canales). Confirme con **OK**.
3. Con las teclas **▲▼** configure la intervención de mantenimiento (en horas). (Presione la tecla **▲** o **▼** por impulsos para aumentar/reducir valor por valor; o manténgala presionada para aumentar/reducir el valor de diez en diez)
4. Confirme con **OK**, el display muestra durante unos segundos **OKAY**.
5. Para salir del menú y regresar a la pantalla inicial, presione tres veces la tecla **MENÚ**.

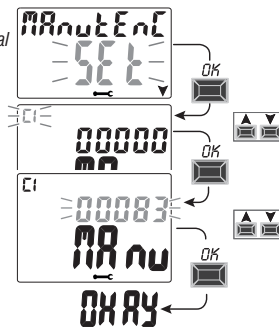

8.3.a) Gestión de las operaciones de mantenimiento

- Al alcanzar las horas de funcionamiento configuradas para uno o los dos canales (en el modelo con dos canales), en la pantalla principal aparece, con repetición cíclica, el mensaje **MANUTENC** alternándose con la **FECHA** actual (ejemplo en la figura al lado: canal 1 en mantenimiento).
 - En esta condición se puede forzar el estado de las salidas (desde el menú MANUAL) y gestionar la intervención de mantenimiento.
 - Para eliminar el aviso de mantenimiento, desde la pantalla principal:
 - mantenga presionada la tecla ▲ durante 3 segundos; se resetea el aviso relativo al canal C1,
 - mantenga presionada la tecla ▼ (img) durante 3 segundos; se resetea el aviso relativo al canal C2 (para el modelo con dos canales)
- De esta forma se resetea el canal y la cuenta de las horas configuradas vuelve a empezar desde el principio.

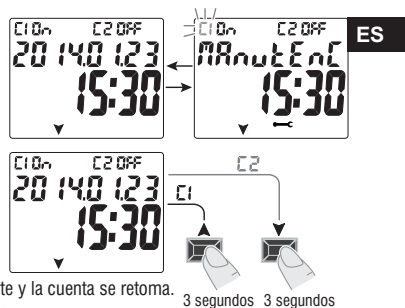

Atención: cuando se elimina el mensaje **MANUTENC** el cuenta horas se reactiva automáticamente y la cuenta se retoma.

Atención: si se modifica el intervalo de mantenimiento, se pierde la cuenta parcial que haya transcurrido hasta dicho momento.

Desactivación de la función «Mantenimiento»

Para no utilizar la función **MANTENIMIENTO**, configure el cuenta horas en cero para el canal C1 y/o C2 (en el modelo con dos canales).

8.4) CUENTA HORAS

Esta función permite ver y poner en cero la cuenta de las horas de funcionamiento en ON para el canal 1 y/o el canal 2 (en el modelo con dos canales). Sirve para monitorear la vida de la carga/del dispositivo conectado al canal.

1. Desde el submenú **CUENTA H SET**, confirme con **OK**.
2. Con las teclas ▲▼ seleccione el canal deseado entre **CH1** o **CH2** (modelo de doble canal).
Aparecen las horas de funcionamiento del canal seleccionado.

Para resetear la cuenta de las horas:

3. Con las teclas ▲▼ seleccione el canal deseado entre **CH1** o **CH2** (en el modelo con dos canales).
4. Mantenga presionada durante 3 segundos la tecla que corresponde al canal seleccionado (el número de las horas parpadea):
 - tecla ▲ para el canal CH1
 - tecla ▼ para el canal CH2 (solo modelo de dos canales)
5. Presione **OK**: el display muestra **OKAY** durante unos segundos y la cuenta se pone en cero.
6. Para salir del menú y regresar a la pantalla inicial, presione tres veces la tecla **MENÚ**.

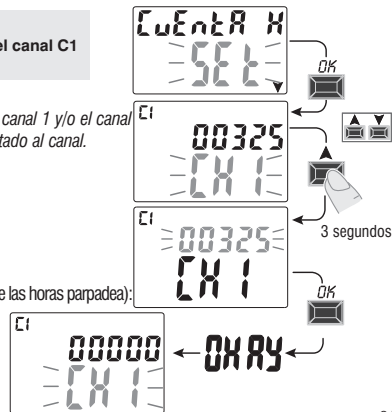

ES 8.5) RETROILUMINACIÓN (Iluminac)

Esta función permite configurar la retroiluminación del display en tres modalidades:

- Temporizada = encendida durante 6 segundos desde la última presión de una tecla.
- Fijo ON = siempre encendida (valor predeterminado)
- Fijo OFF = siempre apagada

1. Desde el submenú **ILUMINAC SET**, confirme con **OK**.
2. Con las teclas **▲▼** seleccione el programa deseado. Confirme con **OK**.
En el display aparece durante unos segundos **OKAY**.
3. Para salir del menú y regresar a la pantalla inicial, presione tres veces la tecla **MENÚ**.

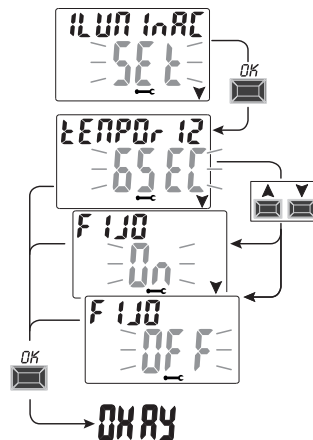

8.6) GARANTIA

Esta función permite ver el tiempo transcurrido (en días) a partir de la primera puesta en servicio del producto. Este dato es útil para la garantía del mismo.

Nota: el dato NO puede ser modificado por el operador.

1. Desde el submenú **GARANTIA SET**, confirme con **OK**.
2. Aparecen los días transcurridos desde la primera puesta en servicio del producto.
3. Para salir del menú y regresar a la pantalla inicial, presione tres veces la tecla **MENÚ**.

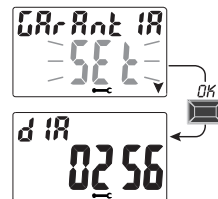

8.7) INFORMACIÓN

Esta función permite ver el tiempo transcurrido relativo a la versión del software instalado en el producto.

1. Desde el submenú **INFO SET**, confirme con **OK**.
2. Aparece la información relativa a la versión del software.
3. Para salir del menú y regresar a la pantalla principal, presione tres veces la tecla **MENÚ**.

*Nota: si en la pantalla inicial aparece el símbolo  de atención, al entrar en este submenú aparece el respectivo código de error **Err2** (anomalía de la sonda crepuscular). Este error se manifiesta cuando la sonda no detecta ningún valor más allá del umbral de los 5 LUX durante un período de más de 7 días.*

En este caso, verifique que la sonda no esté dañada, desconectada u oscurecida.

Al restablecerse la sonda, el aviso desaparece automáticamente.

Incluso en presencia del atención  los programas LUX no dejan de ejecutarse.

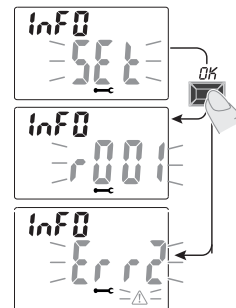

8.8) DISPOSITIVO MEMORIA EXTERNA (EMD)

El dispositivo EMD consiste en una tarjeta de memoria externa capaz de gestionar **45** programas ON/OFF, incluyendo los programas de «Vacaciones».

Nota: la memoria EMD es el dispositivo de programación.

1. Introduzca la memoria EMD: en el display aparece el submenú de gestión de memoria **EMD SET**.



2. Confirme con **OK**.
3. Con las teclas **▲▼** seleccione el submenú deseado (véase la tabla al lado).
4. Confirme cada selección con **OK**.

La aparición en el display del mensaje **OKAY** durante algunos segundos, indica la correcta conclusión de la operación efectuada.

Memoria externa
«EMD»

Submenú	Función	Notas
EJECUTAR -EMD-	Ejecuta programas directamente desde la EMD	Los programas se ejecutan solo desde la EMD excluyendo los programas presentes en el dispositivo
SALVAR EN -EMD-	Guarda toda la memoria del dispositivo en la EMD	Sobrescribe todos los programas ya presentes en la EMD
COPIAR DE -EMD-	Copia todo el contenido de la EMD en la memoria del dispositivo	Sobrescribe todos los programas presentes en el dispositivo
LEER -EMD-	Lee los programas de la EMD	Muestra solo los programas presentes en el EMD
VACACIONES EN -EMD-	Copia los programas de Vacaciones del dispositivo de la EMD	Sobrescribe todos los programas de Vacaciones presentes en la EMD
VACACIONES DE -EMD-	Copia los programas de Vacaciones de la EMD al dispositivo	Sobrescribe todos los programas de Vacaciones presentes en el dispositivo
ELIMINAR -EMD-	Elimina los programas presentes en el EMD	Borra definitivamente toda la memoria EMD

ES 8.8.a) Exclusión de la memoria EMD

Para excluir la memoria EMD y regresar a la pantalla inicial, presione tres veces la tecla **MENÚ**.

Si lo desea, extraiga la memoria EMD de su soporte.

8.8.b) Acceder a la memoria EMD

Para acceder nuevamente a la memoria EMD (con la memoria EMD introducida en el soporte):

1. Presione la tecla **MENÚ**: se accede al primer menú (**PROGRAMA SET**).

2. Con las teclas **▲▼** seleccione el menú **OPCIONES SET**.

Confirme con **OK**.

3. Con las teclas **▲▼** seleccione el menú **EMD SET**.

Confirme con **OK**.

4. Se accede al 1º submenú «EJECUTA EMD»
(lleve a cabo el procedimiento del punto 8.8 y la tabla correspondiente).

5. Para excluir la memoria EMD y regresar a la pantalla inicial, presione tres veces la tecla **MENÚ**.

Si lo desea, extraiga la memoria EMD de su soporte.

Atención: el dispositivo de memoria puede utilizarse para compartir datos solo en los dispositivos del mismo modelo; de lo contrario, en el display aparecerán mensajes de error.

