

# THERMOSTAT DIGITAL ÉCRAN LUMINEUX ET NAVIGATION MENU

## Montage en saillie



Alimentation 230V~  
Hiver / Eté  
2 niveaux de température + antigel  
Entrée pour contact à distance



<b>PRÉSENTATION</b>	pag. 3	<b>11 - MENU POUR LA CONFIGURATION (installateur)</b>	pag. 18
<b>AVERTISSEMENTS</b>	pag. 3	11.1 - Accès au menu de configuration	pag. 18
<b>1 - DONNÉES TECHNIQUES</b>	pag. 4	11.2 - Modification de la langue configurée	pag. 18
<b>2 - CONFIGURATIONS EN USINE</b>	pag. 5	11.3 - Modes de régulation de la température	pag. 19
<b>3 - LÉGENDE DES TOUCHES</b>	pag. 6	11.3.1 - Sélection de la modalité de réglage de la température (différentielle on/off ou proportionnelle)	pag. 19
<b>4 - LÉGENDE ÉCRAN</b>	pag. 7	11.3.2 - Configuration de l'hystérésis pour le différentiel thermique ON-OFF	pag. 20
<b>5 - INSTALLATION</b>	pag. 8	11.3.3 - Configuration de la durée de la période pour le proportionnel modulant	pag. 20
5.1 - Dimensions d'encombrement	pag. 8	11.4 - Modification de l'unité de mesure pour la lecture de la température	pag. 20
5.2 - Exemple d'installation	pag. 8	11.5 - Correction de la lecture de la température ambiante	pag. 21
5.3 - Fixation de la base murale	pag. 8	11.6 - Blocage du set température max et min (modalité hiver et été)	pag. 21
5.4 - Branchements électriques	pag. 9	11.7 - Connexion à contact externe pour le démarrage/arrêt à distance du thermostat	pag. 23
5.5 - Fixation ou retrait du thermostat de la base murale	pag. 11	11.7.1 - Activation/Désactivation avec Programmateur téléphonique	pag. 23
<b>6 - ALLUMAGE DU THERMOSTAT</b>	pag. 12	11.7.2 - Obligation NA - pour contact Normalement Ouvert	pag. 25
<b>7 - UTILISATION DU THERMOSTAT</b>	pag. 13	11.7.3 - Obligation NC - pour contact Normalement Fermé	pag. 25
7.1 - Passage de la température de COMFORT en ECONOMY (économie) et vice versa	pag. 13	11.8 - Cycle anticalcaire	pag. 26
7.2 - Modification des températures de SET configurées	pag. 13	11.9 - Réglage du contraste de l'écran	pag. 26
7.3 - Suspension de la thermorégulation	pag. 13	11.10 - Rétro-éclairage	pag. 26
7.4 - OFF (exclusion du thermostat)	pag. 14	11.11 - Saisie et gestion du mot de passe	pag. 27
<b>8 - STRUCTURE DES MENUS PRINCIPAUX (utilisation et configuration)</b>	pag. 14	11.11.1 - Saisie d'un nouveau mot de passe	pag. 27
<b>9 - ACCÈS AUX MENUS</b>	pag. 15	11.11.2 - Modification ou annulation du mot de passe	pag. 27
<b>10 - MENU POUR L'UTILISATEUR</b>	pag. 16	11.12 - Restore (Reset)	pag. 28
10.1 - Configuration de la modalité HIVER ou ÉTÉ	pag. 16	11.13 - Informations sur le logiciel du système	pag. 28
10.2 - Modification ou exclusion du set de température antigel	pag. 16	<b>12 - PROBLÈMES ÉVENTUELS ET SOLUTIONS</b>	pag. 29
10.3 - Menu MOT DE PASSE UT (utilisateur)	pag. 17		
10.3.1 - Saisie du mot de passe de l'utilisateur	pag. 17		
10.3.2 - Modification ou annulation du mot de passe	pag. 17		

## PRÉSENTATION

*Cher Client, nous vous remercions d'avoir choisi notre produit.*

Le thermostat adapté à toutes les installations de chauffage et/ou de refroidissement, est équipé d'un ÉCRAN large et clair rétro-éclairé qui permet de contrôler toutes ses fonctions en temps réel. Sa facilité d'utilisation grâce à la navigation dans le menu est une caractéristique essentielle ; en effet, en plus de l'intégralité de ses fonctions il est très facile à utiliser. Le thermostat configuré en usine, régule la température en mode différentiel ON/OFF et l'hystérésis est configurable de 0,2°C à 1,2°C afin de s'adapter à l'inertie thermique de votre installation spécifique ; sinon, il est possible de sélectionner le mode de fonctionnement proportionnel modulant avec des cycles de durée configurables (de 7 à 20 minutes) : ce système permet de maintenir la température désirée plus stable, en augmentant la sensation de confort pour l'utilisateur et est particulièrement adapté pour les installations avec une inertie thermique élevée, comme par exemple, pour les panneaux radiants de sous-plancher. L'échelle des températures configurées est exprimée en degrés centigrades (Celsius) et il est possible de calibrer la mesure de la température ambiante en configurant une valeur de correction (de -3 à +3°C). Une attention particulière a été accordée à l'économie d'énergie: la suspension pour le nettoyage domestique, le blocage optionnel de la température de Set configurée (MAX/MIN) la valeur de la température antigel réglable, la commande réglable via un contact externe (ex : programmeur téléphonique en option) permettent d'éviter de gaspiller de l'énergie avec des conséquences sur vos économies : voir la description de ces fonctions et d'autres fonctions dans les pages suivantes.

## AVERTISSEMENTS!

Lire attentivement le présent manuel avant d'utiliser le produit dans la mesure où il fournit d'importantes indications concernant la sécurité, l'installation et l'utilisation. Conserver soigneusement le manuel pour d'ultérieures consultations.



**L'installation et le raccordement électrique du thermostat programmable doivent être exécutés par un personnel qualifié et conformément aux normes et aux lois en vigueur.**

Le thermostat ne doit pas être utilisé par des personnes (y compris par des enfants) dotées de capacités physiques, sensorielles et mentales réduites ou sans expérience ni connaissance des instructions à moins que ces personnes ne soient surveillées ou qu'elles n'aient reçu les instructions nécessaires concernant l'utilisation de l'appareil de la part de personne responsable de leur sécurité.

Les enfants doivent être surveillés afin de s'assurer qu'ils ne jouent pas avec l'appareil.

Si l'écran affiche une valeur de la température ambiante de **-5 °C ou +37,7°C** (+23°F ou + 99.9 °F) en clignotant, cela signifie que la **température relevée dépasse les limites d'échelle.**



**IMPORTANT :** le thermostat garantit, en cas d'absence de réseau (230V~), le **maintien en mémoire de toutes les données saisies.** Lors du branchement de l'alimentation le display s'allume et l'appareil retourne au mode fonctionnement actif avant le débranchement de l'alimentation.

Si l'écran affiche "**Err**" en clignotant, cela signifie que la sonde est en panne : toute activité de thermorégulation est annulée.

En cas de besoin, nettoyer délicatement le thermostat et l'écran en utilisant un chiffon souple et sec.

Le fabricant se réserve la faculté d'apporter toutes les modifications techniques et de construction qu'il jugera nécessaires sans obligation de préavis.

# 1 - DONNÉES TECHNIQUES

Tension d'alimentation :	230V~ 50-60 Hz
Rétroéclairage de l'écran et des touches :	temporisé 6 s. / toujours allumée / toujours éteint
Type d'action, déconnexion et appareil :	1 / B / U / Electronique
Type de sortie :	relais avec contact inverseur COM / NO / NF , libre de potentiel - max 5(3)A/250 V ~
Maintien des réglages en cas d'absence de tension de secteur :	Oui
Logiciel :	classe A
Tension impulsive nominale :	4 kV
Section des fils aux bornes relais :	1,5 mm <sup>2</sup> ÷ 2,5 mm <sup>2</sup>
Entrée du contact avec allumage/extinction à distance :	pour contact sans potentiel, isolation minimum 250V~
Classe d'isolation :	classe II 
Degré de protection :	IP 30
Degré de pollution :	normal
Nombre de niveaux de températures :	n° 2 «t1 = COMFORT», «t2 = ECONOMY» + t❄ antigel
Echelle visualisation de la température ambiante :	- 5.0 °C ÷ +37.7 °C (+ 23 °F ÷ +99.9 °F)
Signalisation relais ON :	 + ON (hiver) ou ❄ + ON (été) clignotants
Résolution de l'indicateur de la température ambiante :	0.1 °C (0.1 °F)
Champ de réglage du set de température :	+5 °C ÷ +37.7 °C (+41.0°F ÷ +99.9 °F) limitable
Réglage Set de température :	par pas de 0.1 °C / 0.1 °F
Correction température (Offset) :	réglable de -3.0 °C (5.4°F) à +3.0 °C (5.4°F) default 0.0 °C/0,0 °F
Température antigel (t❄) :	réglable + 5 °C ÷ <t2 (41,0 °F ÷ <t3) default 6 °C (42.8 °F)
Modes de réglage de la température :	réglable de 0.2 °C à 1.2 °C (de 0,3 °F à 2.1 °F) default 0,3 °C (0,4°F) - DIFFÉRENTIEL ON/OFF (default) - PROPORTIONNEL PAR MODULATION cycles de durée configurables de 7 à 20 minutes (default 10 minutes)
Gradient thermique :	max 1°K / 15 min
Tolérance sur la lecture de température :	± 0,5°C (± 0,9°F)
Limites de la température de fonctionnement :	0 °C ÷ +45 °C
Limites de la température de stockage :	-10 °C ÷ +60 °C
Classement énergétique ErP :	ErP: Class I; 1% Reg. EU 811/2013
Normes de référence pour marquage CE :	LVD - EMC EN60730-2-9

## 2 - CONFIGURATION EN USINE

Les données saisies dans le thermostat appelées « PARAMÈTRES D'USINE » se réfèrent à un fonctionnement défini comme « Standard ». Les chapitres suivants décrivent toutes les fonctions personnalisables, afin de satisfaire tous les besoins de confort environnementaux.

### TABLEAU DES CONFIGURATIONS EN USINE (Default)

Paramètre	Default	Restore «reset»
Langue	IT (Italien)	à confirmer
Saison active	Hiver	Default
Unité de mesure de la température	°C (celsius)	Dernière valeur
Set t1 COMFORT Hiver	20.0°C	Default
Set t2 ECONOMY Hiver	18.0°C	Default
Set t  antigel (Hiver )	6.0°C	Default
Set t1 COMFORT Été	24.0°C	Default
Set t2 ECONOMY Été	27.0°C	Default
Blocages temp. Hiver	Désactivé	Default
Blocages temp. Été	Désactivé	Default
Mode de réglage de la temp.	DIFF. ON/OFF	Default
Hystérésis différentielle	0.3°C	Default
Proportionnel modulant	Prop (inactif)	Default
Période modulante	10 min. (inactif)	Default
Correction de la temp. ambiante	0,0 °C	Default
Correction de la temp. ambiante	0,0 °C	Default
Cycle de protection anticalcaille	Désactivé	Dernière valeur
Contraste de l'écran	Niveau 6	Default
Rétro-éclairage	Temporisé 6 sec.	Default
Entrée extérieure	(inactive)	Dernière valeur
Mot de passe de l'utilisateur	aucun	Default
Mot de passe de l'installateur	aucun	Default
Code de réinitialisation du mot de passe	0927	Default

### RESTORE «RESET installateur»

#### Reset de plusieurs configurations en usine (Default)

Le RESTORE ramène le thermostat aux réglages d'usine, à l'exception de certains éléments comme cela est indiqué dans le tableau ; pour effectuer cette opération, suivre les instructions du paragraphe 11.12.

### RESTART

#### N'annule pas les configurations effectuées.

Dans le cas où le thermostat présente des dysfonctionnements, des affichages erronés ou d'autres problèmes, effectuer une «**Reset de l'utilisateur**». Appuyer simultanément et pendant 4 s. sur les touches **Menu** et . Le thermostat reprend son fonctionnement normal.

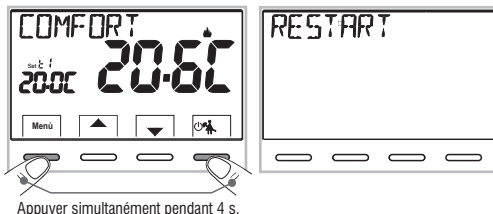

Appuyer simultanément pendant 4 s.

**IMPORTANT** : le thermostat garantit, en cas d'absence de réseau (230V~), le **maintien en mémoire de toutes les données saisies**.

Lors du branchement de l'alimentation le display s'allume et l'appareil retourne au mode fonctionnement actif avant le débranchement de l'alimentation.

### 3 - LÉGENDE DES TOUCHES AVEC FONCTION MULTICOLORE

#### ÉCRAN ET TOUCHES RÉTRO-ÉCLAIRÉ

En appuyant sur une touche quelconque, le rétroéclairage s'active en affichant les indications concernant le choix et la navigation, dans les 6 s. suivantes, appuyer sur la touche souhaitée pour modifier les paramètres (à chaque toucher, un time-out de 6 s. est réactivé).

Remarque : avec la programmation de rétroéclairage toujours allumé (par. 11.10), également les indications de choix et navigation seront toujours visibles.

**LA COULEUR DES TOUCHES varie en fonction du Point de consigne de température configuré et opérationnel à ce moment-là, conformément à la règle reportée ci-dessous**

**en mode  Hiver :**

Configuration du Point de consigne inférieure à 18,1°C = **touches allumées en vert**

Configuration du Point de consigne entre 18,1 et 21 °C = **touches allumées en bleu**

Configuration du Point de consigne supérieure à 21,1°C = **touches allumées en rouge**

**en mode  Été :**

Configuration du Point de consigne supérieure à 26°C = **touches allumées en vert**

Configuration du Point de consigne entre 26 et 23 °C = **touches allumées en bleu**

Configuration du Point de consigne inférieure à 23°C = **touches allumées en rouge**

*Note : pour désactiver ou activer le rétroéclairage fixe voir paragraphe 11.10*

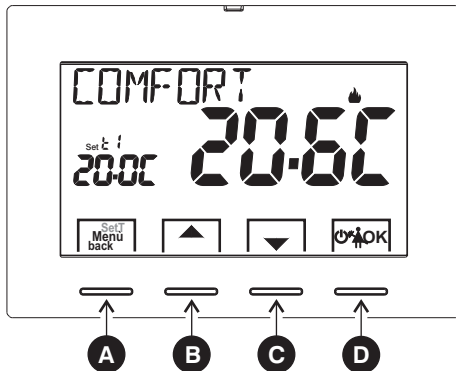



#### **A** Touche multifonction Menu/back,

son utilisation varie selon la fonction ou le menu activé:

**Menu** = pression pour un bref passage de température de confort à economy et vice versa,  
pression prolongée (3 sec.) accès aux menus

**back** = retour à la rubrique précédente

**B** Touche  augmente le Set de température désirée ;  
navigation dans les menus : permet d'augmenter la valeur d'une configuration

**C** Touche  diminue le Set de température désirée ;  
navigation dans les menus : permet de diminuer la valeur d'une configuration

#### **D** Touche multifonction OK

 thermostat sur OFF (thermorégulation désactivée)

 suspension de la thermorégulation pour le nettoyage domestique

**OK** accès au menu sélectionné / confirmation de la fonction ou de la valeur configurée (dans le menu)

*Appuyer sur la touche fléchée à impulsions pour augmenter/diminuer d'une unité, la maintenir appuyée pour obtenir une augmentation/diminution rapide.*

## 4 - LÉGENDE DE L'ÉCRAN

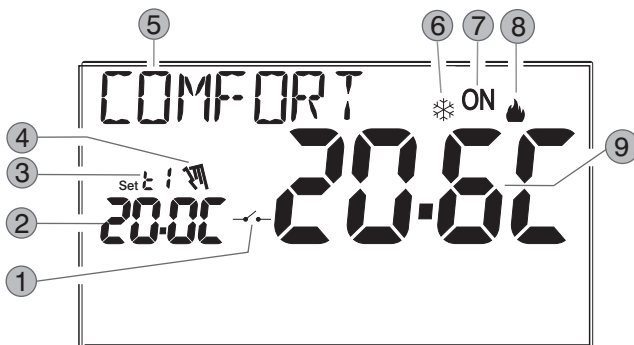

- 1 Activation du thermostat depuis la commande à distance
- 2 Affichage de la température du set configuré
- 3 Set de températures au moment actif selon la configuration désirée :  
**t1** Confort ou **t2** Economy (économie) ou **t\*** antigel
- 4 Suspension de la thermostatisation (exemple : pour le nettoyage domestique)
- 5 Info et mode de fonctionnement du thermostat, éléments du menu
- 6 Modalité refroidissement (❄️ Été) activée
- 7 Signalisation d'utilisation en cours = **ON** et 🔥 clignotants (ex. : chaudière allumée)  
Signalisation d'utilisation en cours = ❄️ et **ON** clignotants (ex. : climatiseur allumé)
- 8 Modalité chauffage (🔥 Hiver) activée
- 9 Température ambiante relevée

**Remarque :** des affichages supplémentaires de l'écran sont décrits dans les paragraphes spécifiques d'utilisation.

## 5 - INSTALLATION

### 5.1 - DIMENSIONS D'ENCOMBREMENT

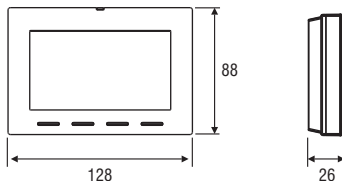

### 5.2 - EXEMPLE D'INSTALLATION

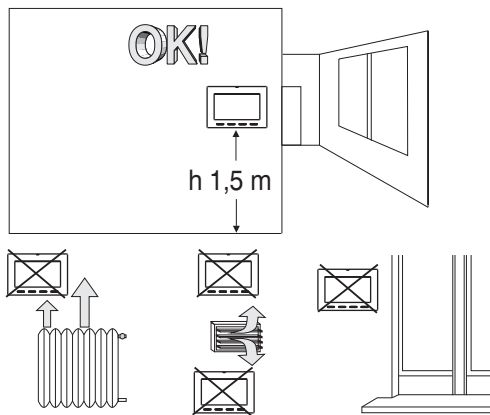

Installer de préférence le thermostat à une hauteur de  $1,50 \div 1,60$  m du sol ; loin de sources de chaleur, de prises d'air, de portes ou de fenêtres et de tout ce qui est susceptible d'influencer son fonctionnement.

### 5.3 - FIXATION DE LA BASE MURALE

- Couper la tension de réseau 230V~
- Fixer à l'aide des vis fournies la base du thermostat: au mur, au boîtier à encastrement rond ou rectangulaire en utilisant les paires de trous **A**.

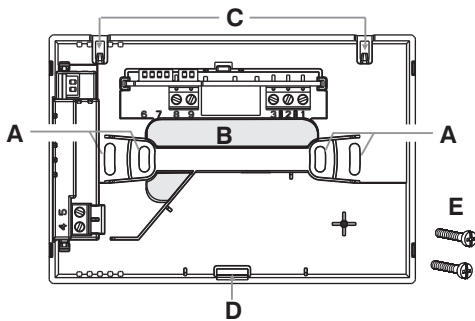

- A** - trous de fixation de la base : muraux, boîtier encastrable rond ou rectangulaire
- B** - passage fils par tuyau ondulé, boîtier encastrable rond ou rectangulaire
- C** - ergots pour l'accrochage du thermostat
- D** - encoche de fixation du thermostat
- E** - vis de fixation de la base murale au boîtier encastrable rond ou rectangulaire



Pour un montage correct du thermostat à la base murale, celle-ci ne doit pas présenter de courbures dues au serrage excessif des vis de fixation dans la boîte rectangulaire encastrée dans le mur.



## 5 - INSTALLATION

### 5.4 - BRANCHEMENTS ELECTRIQUES



**Important :** l'installation et le branchement électrique des dispositifs et appareils doivent être réalisés par un personnel qualifié et conformément aux normes et lois en vigueur. Le fabricant n'assume aucune responsabilité en ce qui concerne l'utilisation des produits qui doivent respecter des normes particulières relatives à l'environnement et/ou à l'installation.

 **Couper la tension de réseau 230V~**

#### Bornes d'alimentation 230V~

- Raccorder l'alimentation de réseau aux bornes :  
n° 4 - **LIGNE**  
n° 5 - **NEUTRE**

#### Bornes relais

- connecter le dispositif à commander aux bornes:  
**1** - communes (C)  
**2** - contact normalement fermé (NF)  
**3** - contact normalement ouvert (NO)

#### Bornes AUX (contact à distance)

- aux bornes **8** et **9** il est possible de connecter un programmateur téléphonique (ou un interrupteur) pour l'activation du thermostat à distance (voir paragraphe 11.7 pour la configuration du contact externe)

**ATTENTION !** branchement uniquement des interrupteurs et contacts correctement isolés pour opérer à la tension de réseau 230Vac.

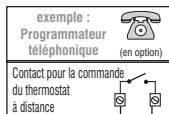

connecter le dispositif à commander

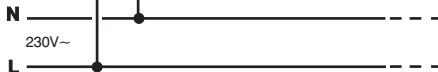
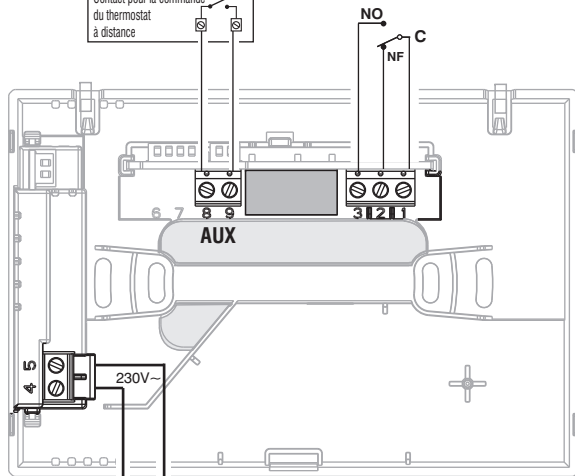

## 5 - INSTALLATION

### Exemples de branchements électriques à des dispositifs à commander

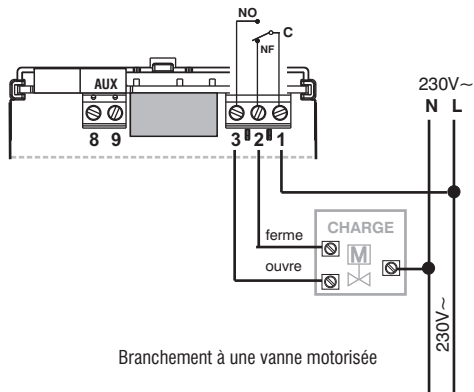
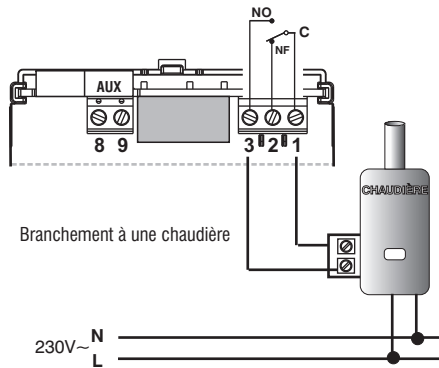

**N.B.:** avec des charges inductives importantes (pompes et électrovannes), il est conseillé de connecter un filtre RC en parallèle à la charge.

*Après avoir terminé les branchements électriques, fixer le corps du thermostat à la base murale, comme indiqué au paragraphe suivant.*

## 5 - INSTALLATION

### 5.5 - FIXATION OU RETRAIT DU THERMOSTAT DE LA BASE MURALE

Après avoir effectué les branchements électriques :

- Appliquer le petit couvercle cache-bornes à la base en le fixant dans le crochet **E**.
- Pour retirer le petit couvercle, utiliser un petit tournevis en faisant levier sur le crochet **E**.

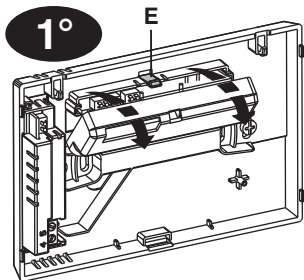

2°

Accrocher le thermostat sur la base murale dans les ergots **C**. Puis tourner le corps du thermostat vers le bas jusqu'à ce qu'il soit fixé dans l'encoche **D** (CLIC indiquant la bonne fixation).

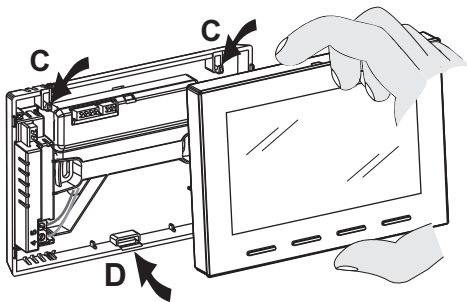

Retrait du thermostat  
de la base murale



**ATTENTION!**  
Couper la tension de réseau 230V~

3°

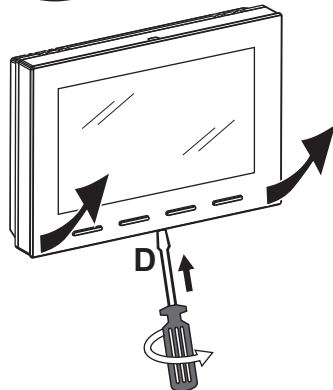

Décrocher le thermostat de la base murale en appuyant à l'aide d'un tournevis dans la fente spécifique (**D**) située dans la partie inférieure du dispositif, puis tourner pour le retirer.

## 6 - ALLUMAGE DU THERMOSTAT

Lors de la première activation de la tension de réseau, le thermostat effectue un test en allumant tous les segments de l'écran pendant quelques secondes et en affichant la version du logiciel installé.

À la fin de cette phase, le thermostat demande de sélectionner la langue à utiliser.

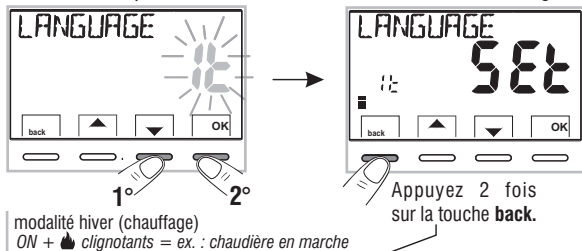

Choisir la langue que vous souhaitez en faisant défiler les langues disponibles à l'aide des touches ▲▼.

Confirmer en appuyant sur la touche **OK**.

Il est possible de sélectionner les langues suivantes:

ITALIEN = **It** (default), ANGLAIS = **En**,

FRANÇAIS = **Fr**, ALLEMAND = **dE**,

ESPAGNOL = **ES**.

Appuyez 2 fois sur la touche **back**.

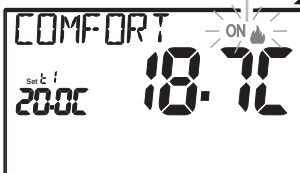

**Le thermostat est opérationnel**, et affiche sur l'écran : la modalité **Hiver** « chauffage », le Set de température à 20°C COMFORT, la température ambiante détectée.

**Avec le fonctionnement normal du thermostat** en veille, en appuyant sur une touche, l'écran s'allume (si le rétroéclairage n'a pas été désactivé) et les indications concernant le choix et la navigation s'affichent, dans les 6 s. suivantes, à la deuxième pression de la touche souhaitée, une variation est apportée.

Se reporter à l'utilisation du thermostat au chapitre suivant.

### TOUCHES AVEC RÉTROÉCLAIRAGE MULTICOLEURE

En fonction de la coloration d'éclairage des touches, le thermostat programmable signale, conformément à la règle reportée ci-dessous, le **Point de consigne de température configuré et opérationnel à ce moment-là**.

#### en mode 🔥 Hiver :

Configuration du Point de consigne inférieure à 18,1°C = **touches allumées en vert**

Configuration du Point de consigne entre 18,1 et 21 °C = **touches allumées en bleu**

Configuration du Point de consigne supérieure à 21,1°C = **touches allumées en rouge**

#### en mode ❄️ Été :

Configuration du Point de consigne supérieure à 26°C = **touches allumées en vert**

Configuration du Point de consigne entre 26 et 23 °C = **touches allumées en bleu**

Configuration du Point de consigne inférieure à 23°C = **touches allumées en rouge**

*Note : activer le rétroéclairage fixe  
les touches seront toujours allumées.  
(voir paragraphe 11.10)*

## 7 - UTILISATION DU THERMOSTAT

### 7.1 - PASSAGE de la température de COMFORT à ECONOMY (économie) et vice versa

Appuyer brièvement sur la touche **MENU**



**HIVER** = chauffage (configuration en usine)  
Avec température de COMFORT

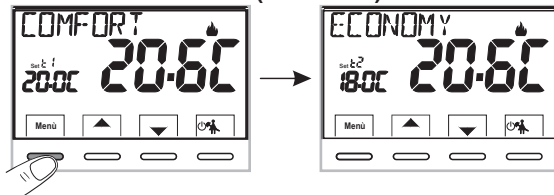

### 7.2 - MODIFICATION TEMPÉRATURE T Set CONFIGURÉE

Appuyer directement sur les touches ▲▼

#### IMPORTANT!

Le thermostat permet des valeurs de température qui répondent aux conditions suivantes:

**Hiver** : t1 supérieure ou égale à t2 supérieure ou égale à t\*

**Été** : t2 supérieure ou égale à t\*

En présence de blocages pour la température max et min. (voir paragraphe 11.6), il ne sera pas possible de configurer un **Set t** supérieur ou inférieur aux blocages insérés. L'écran indiquera qu'il est impossible d'effectuer la commande en affichant l'indication **VERROUILL.**

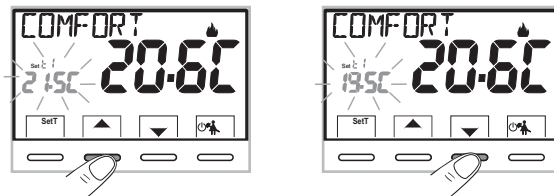

Chaque pression exercée sur les touches ▲ ou ▼ implique une variation de 0,1 degré ; en appuyant sans relâcher, les valeurs défilent rapidement.  
Plage de températures : +5 °C à +37,7°C (+41,0°F à 99,9°F).

### 7.3 - SUSPENSION DE LA THERMORÉGULATION (exemple : pour le nettoyage domestique)

En appuyant sur la touche on éteint l'utilisation connectée pour une période maximale de 3 heures au cours de laquelle le thermostat passe en mode antigel (t\*).  
Trois heures plus tard, le thermostat reprend la thermorégulation. Il sera possible de réactiver la thermorégulation avant la fin des 3 heures, appuyer sur «back»: l'indication «NETTOYAGE» disparaît.

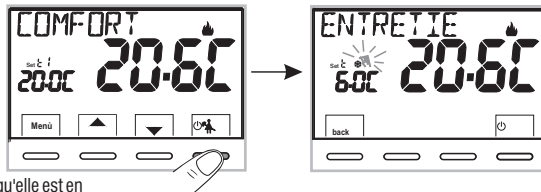



**Remarque** : si la température antigel a été exclue définitivement ou qu'elle est en fonctionnement « Été », le service connecté (ex. : chaudière ou climatiseur) reste désactivé pendant max 3 heures.

## 7 - UTILISATION DU THERMOSTAT

### 7.4 - OFF (exclusion du thermostat)

Cette configuration a pour tâche de bloquer les fonctions du thermostat lorsque le chauffage ou le refroidissement doivent rester éteints.

1 - Dans la condition de « NETTOYAGE », en appuyant brièvement la Touche , le thermostat se met en position **OFF** en effectuant « L'extinction de l'installation »

2 - Sur l'écran l'indication **OFF**, apparaît, elle indique que le thermostat est désactivé et que toutes les fonctions sont désactivées ; seuls l'affichage de la lecture de la température ambiante, le mode de détartrage si activé et (en mode HIVER) le Set de température plus le symbole de protection antigel  restent activés.

 en mode HIVER avec la température antigel désactivée ou en mode Été, le symbole ne sera pas visible 

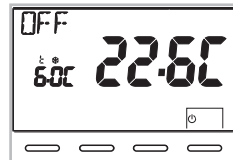
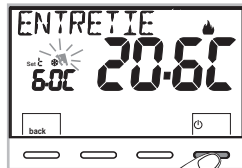

3 - Appuyer sur la touche  pour réactiver le thermostat.



## 8 - STRUCTURE DES MENUS PRINCIPAUX (utilisation et configuration)

Les menus sont disposés de façon séquentielle

### Menu utilisateur:

- 1 **SAISON** (modalité Hiver  ou Été 
- 2 **SET TEMP** (modification ou l'exclusion du Set température antigel)
- 3 **PASSWORD UT** (configuration mot de passe de l'utilisateur)

### Menu installateur ou utilisateur expert

#### 4 CONFIGUR

- **LANGUAGE** (sélection de la langue désirée)
- **RÈGLE** (sélection du mode de réglage de la température)

- **UNITÉ** (sélection de l'unité de la mesure de la température °C/°F)
- **OFFSET** (correction de la température ambiante relevée)
- **VERROUILL** (permet de limiter la valeur des Set de température)
- **ENTRÉE** (configuration d'un contact externe pour l'activation / désactivation du thermostat à distance)
- **POMPE ON** (désactivation / activation de la fonction anticalcaire)
- **CONTRASTE** (permet de modifier la valeur de contraste de l'écran)
- **RÉTROÉCLAIRAGE** (permet d'activer/désactiver le rétro-éclairage de l'écran)
- **PASSWORD** (permet d'inhiber l'utilisation des fonctions de l'utilisateur et/ou de l'installateur du thermostat)
- **RESTORE** (opération de RESET)
- **INFO SW** (informations concernant la version du micrologiciel installé)

## 9 - ACCÈS AUX MENUS

Dans la condition normale de fonctionnement du thermostat en appuyant sur la touche **Menu** pendant 3 sec. on accède au premier menu disponible.



Ou bien, **s'il a été inséré précédemment**, à un code d'accès secret utilisateur/installateur, suivre les étapes indiquées ci-dessous pour accéder au menu utilisateur ou installateur

page-écran principale

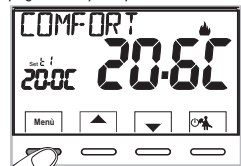

en présence du mot de passe utilisateur ou installateur

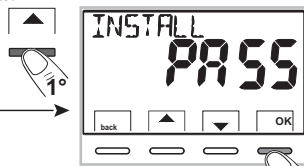
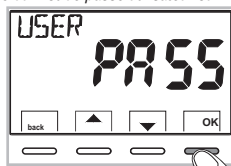

pour 3 sec.  
aucun mot de passe saisi

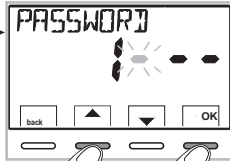
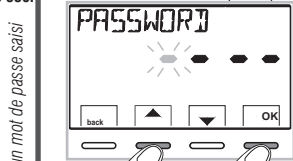

exemple de saisie d'un mot de passe



L'indication **Err** pendant quelques secondes après avoir appuyer sur la touche **OK** indique un mot de passe incorrect.

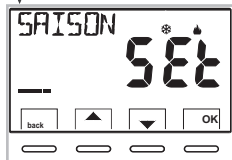

après la saisie du mot de passe de l'utilisateur on a accès au 1er menu utilisateur (voir paragraphe suivant)

après la saisie du mot de passe de l'installateur on a accès à la 1ère rubrique du menu **CONFIGUR** (voir par 11.1)

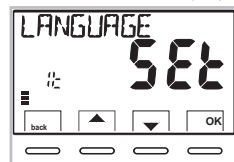

L'utilisation des touches **▲▼** permet de naviguer dans les menus : en appuyant sur **OK** on entre dans le menu sélectionné, en appuyant sur **back** on revient à la rubrique précédente. Dans les menus les configurations doivent être confirmées en appuyant sur la touche **OK** là où cela est requis, sinon, après 3 minutes, le thermostat revient à un fonctionnement normal en mode veille et les modifications ne sont pas enregistrées.

## 10 - MENU POUR L'UTILISATEUR

### 10.1 - CONFIGURATION MODALITÉ HIVER ❄️ OU ÉTÉ ☀️

Dans la condition normale de fonctionnement du thermostat, accéder au menu en appuyant sans relâcher la touche «Menu».

À la rubrique **SAISON Set** confirmer avec **OK**.

Sélectionner avec les touches ▲▼ la modalité HIVER (chauffage) ou ÉTÉ (refroidissement) et confirmer avec la touche **OK**.

Appuyer sur la touche «back» pour quitter.

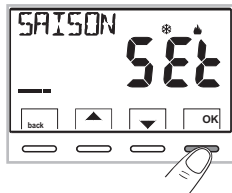

default:

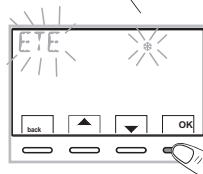
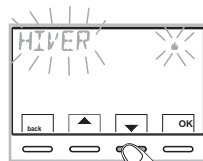

### 10.2 - MODIFICATION OU EXCLUSION DU SET DE TEMPÉRATURE ANTIGEL

Dans la condition normale de fonctionnement du thermostat, accéder aux menus en appuyant sans relâcher la touche «Menu».

Avec les touches ▲▼ sélectionner la rubrique **SET TEMP Set**. Confirmer avec la touche **OK**.

L'écran affiche l'inscription **ANTIGEL**

Confirmer avec la touche **OK**.

À l'aide des touches ▲▼, configurer la température antigel désirée.

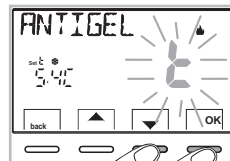
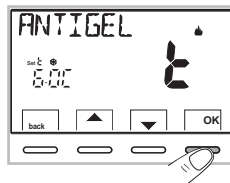
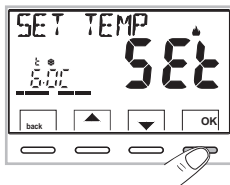

 Chaque pression exercée sur les touches ▲ ou ▼ implique une variation de 0,1 degré ; en appuyant sans relâcher, les valeurs défilent rapidement.  
Plage de températures : +5 °C à +12 °C

Pour désactiver la température antigel t❄️, descendre en dessous de +5.0 °C (41.0 °F).

   - - - température antigel désactivée

Confirmer avec la touche **OK**. Appuyer sur la touche «back» pour quitter.



## 10 - MENU POUR L'UTILISATEUR

### 10.3 - Menu MOT DE PASSE UT (utilisateur)

#### 10.3.1 - Saisie du mot de passe de l'utilisateur

Dans la configuration de base, aucun code n'est configuré.

Dans la condition normale de fonctionnement du thermostat, accéder aux menus en appuyant sans relâcher la touche « **Menu** ».

- 1- Avec les touches ▲▼ sélectionner la rubrique **PASSWORD Ut SET** -> et confirmer avec la touche **OK**.
- 2- En utilisant les touches ▲▼, insérer 4 chiffres (en excluant les tirets) compris entre **0000** et **9999**, en les confirmant les uns après les autres en appuyant sur la touche « **OK** ».

Le thermostat reprend son fonctionnement normal.

*À partir de ce moment, pour toute variation sur le thermostat, un mot de passe vous sera demandé.*

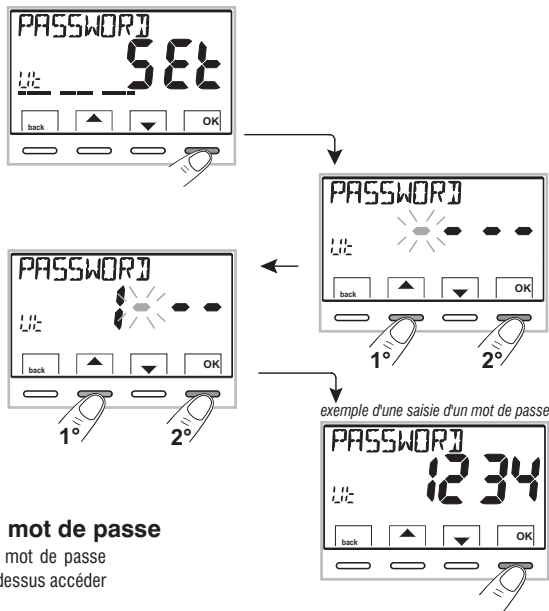

#### 10.3.2 - Modification ou annulation du mot de passe

Appuyer sur le bouton **MENU** pendant **3 sec.**, et saisir le mot de passe configuré précédemment, en suivant la procédure décrite ci-dessus accéder au menu **PASSWORD UT SET**:

- en saisissant 4 tirets (---), le mot de passe s'annule,
- en saisissant un autre numéro il sera modifié.

# 11 - MENU POUR LA CONFIGURATION (installateur)

## 11.1 - ACCÈS AU MENU DE CONFIGURATION

**ATTENTION:** l'accès au menu de configuration est conseillé à l'installateur ou à des utilisateurs experts car la modification de certaines configurations pourrait compromettre le bon fonctionnement de l'installation.

Dans la condition normale de fonctionnement du thermostat, accéder aux menus en appuyant sans relâcher la touche « Menu ».

En utilisant les touches ▲▼ sélectionner la rubrique **CONFIGUR SET** et confirmer avec la touche **OK**: on accède à la première rubrique **LANGUAGE SET** du menu (voir le chapitre 8 la liste des sous-menus à l'élément CONFIGUR).



Si vous avez précédemment inséré uniquement le mot de passe de l'installateur, l'écran demande l'insertion des 4 chiffres, sélectionnables en utilisant les touches ▲▼; confirmer les uns après les autres en appuyant sur la touche «OK».

## 11.2 - MODIFICATION DE LA LANGUE CONFIGURÉE

Affichage de la rubrique **LANGUAGE SET**, appuyer sur la touche **OK** pour confirmer.

- En utilisant les touches ▲▼ choisir la langue souhaitée en faisant défiler les langues disponibles.
- Confirmer en appuyant sur la touche **OK**.

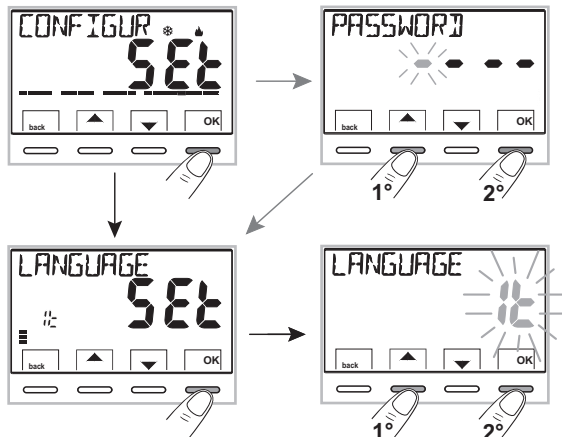

Il est possible de sélectionner les langues suivantes: ITALIEN = **It** (par défaut), ANGLAIS = **En**, FRANÇAIS = **Fr**, ALLEMAND = **dE**, ESPAGNOL = **ES**.

- Appuyer sur la touche «back» pour quitter.

# 11 - MENU POUR LA CONFIGURATION (installateur)

## 11.3 - MODES DE RÉGULATION DE LA TEMPÉRATURE

Le thermostat fonctionne (configuration d'usine) en mode **DIFFÉRENTIEL THERMIQUE ON/OFF** avec la valeur du différentiel thermique (Hystérésis) fixée sur 0,3 °C.

Remarque: valeur configurable de 0,2°C à 1,2°C (de 0,3°F à 2,1°F).

La valeur de l'hystérésis doit être configurée en fonction de l'inertie thermique de l'installation, il est conseillé de fixer une valeur basse pour les installations avec radiateurs (ex. en fonte) et une valeur élevée pour les installations avec ventilo-convecteurs.

**En alternative** au différentiel thermique, il est possible de régler la température de façon **PROPORTIONNEL PAR MODULATION (PROP)**; la durée du cycle est réglable de 7 à 20 minutes (défaut 10 minutes); ce système permet de maintenir la température souhaitée plus stable, en augmentant la sensation de confort pour l'utilisateur et en économisant sur les consommations d'énergie.

Il est conseillé de configurer un cycle long pour les installations à haute inertie thermique (radiateurs en fonte, installations radiantes au sol) et un cycle court pour les installations à basse inertie thermique (ventilo-convecteurs).

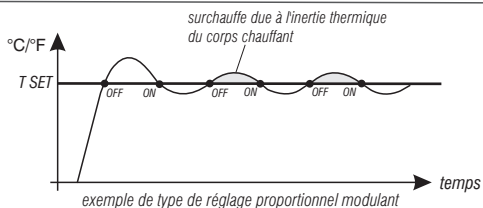
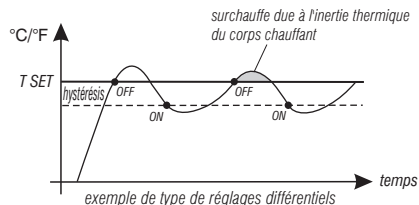

### 11.3.1 - SÉLECTION DE LA MODALITÉ DE RÉGLAGE DE LA TEMPÉRATURE (DIFFÉRENTIELLE ON/OFF OU PROPORTIONNELLE)

Dans la condition normale de fonctionnement du thermostat, accéder aux menus en appuyant sans relâcher la touche « Menu », sélectionner **CONFIGUR Set**, valider avec **OK**.

Avec les touches ▲▼ sélectionner la rubrique **RÈGLE Set**.

Appuyer sur la touche **OK** pour confirmer.

Il sera possible de sélectionner la modalité de réglage de la température entre le fonctionnement **Différentiel thermique (On:Of)** de configuration en usine et celui **Proportionnel par modulation (PrOP)**.

En utilisant les touches ▲▼, sélectionner la modalité de réglage de la température souhaitée. Une fois la sélection effectuée, appuyer sur la touche **OK** pour configurer et afficher l'écran pour la configuration de l'**HYSTÉRÉSIS** si vous avez choisi **On:OF**, ou bien pour la configuration de la **PÉRIODE** si vous avez choisi **PrOP** (voir les paragraphes suivants : 11.3.2 e 11.3.3).

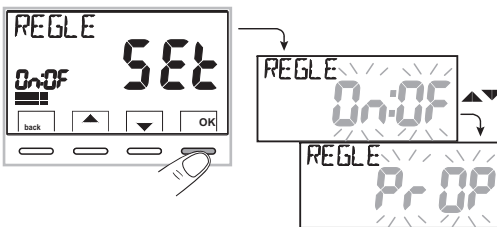

## 11 - MENU POUR LA CONFIGURATION (installateur)

### 11.3.2 - Configuration de l'hystérésis pour le différentiel thermique ON-OFF

Dans la condition normale de fonctionnement du thermostat, accéder aux menus en appuyant sans relâcher la touche « Menu ».

- En effectuant le parcours **CONFIGUR SET** -> **RÉGLE SET** -> sélectionner **On:OF**, puis appuyer sur la touche **OK**.
- Avec les touches ▲▼ insérer les valeurs de l'hystérésis souhaitées (valeurs configurables de 0,2°C à 1,2°C / de 0,3°F à 2,1°F - par défaut 0,3°C/0,4°F).
- Appuyer sur la touche **OK** pour confirmer.
- Appuyer sur la touche **back** pour quitter.

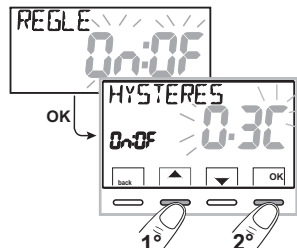

### 11.3.3 - Configuration de la durée de la période pour le proportionnel modulant

Dans la condition normale de fonctionnement du thermostat, accéder aux menus en appuyant sans relâcher la touche « Menu ».

- En effectuant le parcours **CONFIGUR SET** -> **RÉGLE SET** -> sélectionner **Pr:OP**, puis appuyer sur la touche **OK**.
- Avec les touches ▲▼ insérer la durée de la période souhaitée (configurable de 7 à 20 minutes, par défaut 10 min).
- Appuyer sur la touche **OK** pour confirmer.
- Appuyer sur la touche « **back** » pour quitter.

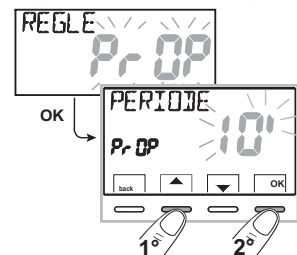

### 11.4 - MODIFICATION DE L'UNITÉ DE MESURE POUR LA LECTURE DE LA TEMPÉRATURE

Le thermostat est pré-configuré pour l'affichage des températures en degrés centigrades (Celsius), il sera possible de passer à l'échelle Fahrenheit ou vice-versa comme l'indique la procédure suivante:

Dans la condition normale de fonctionnement du thermostat, accéder aux menus en appuyant sans relâcher la touche « Menu ».

- En effectuant le parcours **CONFIGUR SET** -> sélectionner **UNITÉ Set**, puis appuyer sur la touche **OK**.
- Avec les touches ▲▼ sélectionner l'unité de mesure souhaitée : °C ou °F, puis appuyer sur la touche **OK** pour confirmer.

Tous les set de température seront remis à jour selon la nouvelle échelle.

- Appuyer sur la touche **back** pour quitter.

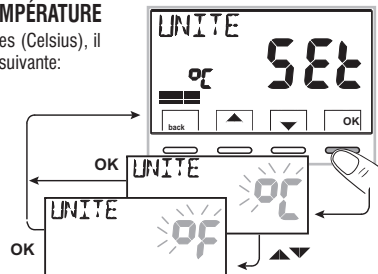

## 11 - MENU POUR LA CONFIGURATION (installateur)

### 11.5 - CORRECTION DE LA LECTURE DE LA TEMPÉRATURE AMBIANTE

Si, pour une raison quelconque, le thermostat doit être installé dans une position où la température ambiante mesurée peut être influencée (comme par exemple le mur du périmètre extérieur, qui est généralement plus froid en hiver et plus chaud en été par rapport au reste de l'habitation), le dispositif permet de corriger, à l'aide de paramètres distincts, aussi bien la température relevée en **mode hiver** que celle en **mode été**.

Dans la condition normale de fonctionnement du thermostat, accéder aux menus en appuyant sans relâcher la touche « **Menu** ».

• En effectuant le parcours **CONFIGUR SET** ->, sélectionner la rubrique **OFFSET Set**.

Appuyer sur la touche **OK** pour confirmer.

#### OFFSET pour la modalité hiver (♠)

L'écran alterne les champs vides à insérer (----) avec les valeurs de la température actuelle.

• En utilisant la touche ▲ insérer les valeurs positives, avec la touche ▼ les valeurs négatives (signe « - »).

**Correction possible -3.0 °C (-5.4 °F) ÷ 3.0 °C (5.4 °F)**

par défaut 0.0 °C/°F = ----

A chaque sélection l'écran proposera la nouvelle valeur de correction (ex. 0,6°C) alternée avec la valeur de température lue (ex. 21,2°C).

• Une fois la correction effectuée, appuyer sur la touche « **OK** ».

L'écran affiche l'**OFFSET pour la modalité Été** (\*); effectuer la correction comme indiqué dans la procédure reportée ci-dessus ou appuyer sur la touche **back** pour quitter.

 pour annuler les éventuelles corrections de température précédemment configurées rapporter l'OFFSET à - - - - .

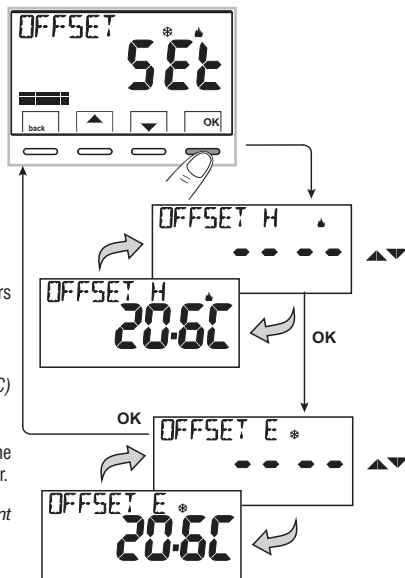

### 11.6 - BLOCAGE DU SET TEMPÉRATURE MAX ET MIN (modalité Hiver et Été)





Dans certains cas particuliers d'installation du thermostat, comme dans les bâtiments publics, les hôtels, etc., il pourrait être utile de limiter le set de température maximal et/ou minimal afin d'éviter des configurations incorrectes par un personnel non autorisé (économie d'énergie).

Il est possible de limiter (bloquer) les valeurs maximum, minimum ou les deux, de la température configurable sur le thermostat.

La limitation peut être effectuée avec la modalité **Hiver** ainsi qu'avec la modalité **Été**.

## 11 - MENU POUR LA CONFIGURATION (installateur)

Dans la condition normale de fonctionnement du thermostat, accéder aux menus en appuyant sans relâcher la touche « Menu ».

- En effectuant le parcours **CONFIGUR Set** -, sélectionner la rubrique **VERROUIL SET**. Appuyer sur la touche **OK** pour confirmer. De manière séquentielle il est possible de configurer les blocages de température maximum (**t1 confort**) et/ou minimum (**t2 economy**) pour la **modalité hiver**  et/ou température maximum (**t1 confort**) et/ou minimum (**t2 economy**) pour la **modalité Été** .
- Si les blocages déjà insérés ne sont pas présents, l'écran présente des champs vides qui clignotent (---).
- En utilisant les touches  , configurer l'une après l'autre les valeurs de température des blocages souhaités.
- À la fin de chaque configuration, appuyer sur la touche **OK** pour confirmer et passer à la rubrique du blocage suivant.

En appuyant sur la touche à impulsions **OK** on passe d'une rubrique à l'autre. Appuyer sur la touche « back » pour quitter.

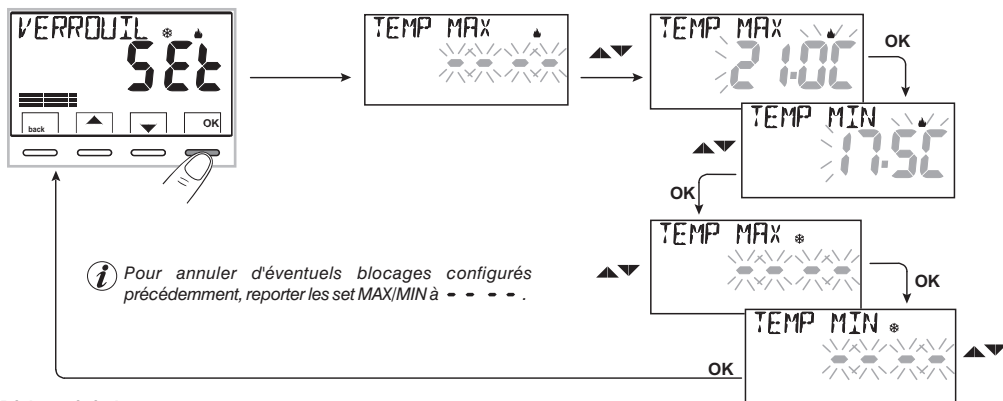

### Réglage général

Si la température Set t1 (confort) configurée s'avère supérieure par rapport au blocage maximum inséré celle-ci sera réglée au niveau de ce dernier.

Si la température Set t\* ou t2 configurée s'avère inférieure par rapport au blocage maximum inséré, celle-ci sera réglée au niveau de ce dernier.

Le réglage suivant vaut pour toutes les autres températures: HIVER () =  $t1 > t2 > t^*$  - ÉTÉ () =  $t1 < t2$

Durant le fonctionnement du thermostat, l'utilisateur ne pourra pas configurer un Set t supérieur ou inférieur aux blocages max et min insérés. L'écran indiquera qu'il est impossible d'effectuer la commande en affichant l'indication **VERROUIL**.

# 11 - MENU POUR LA CONFIGURATION (installateur)

## 11.7 - CONNEXION À CONTACT EXTERNE POUR DÉMARRER/ARRÊTER À DISTANCE LE THERMOSTAT

 Avant d'activer toute rubrique du menu « ENTRÉE » listée successivement assurez-vous d'avoir connecté un contact externe aux bornes 8 et 9 (AUX)

Il est possible de connecter, au thermostat, un dispositif à distance (ex: programmeur téléphonique, interrupteur horaire, interrupteur) capable d'activer/désactiver le thermostat à distance.

Dans la condition normale de fonctionnement du thermostat, accéder aux menus en appuyant sans relâcher pendant 3 sec. la touche «Menu» et en effectuant le parcours -> **CONFIGUR Set** -> sélectionner la rubrique **ENTRÉE Set**. Appuyer sur la touche **OK** pour confirmer.

Il est possible de sélectionner différentes modalités de fonctionnement selon le type de contact libre de potentiel (NO ou NF) et du type de dispositif connecté aux bornes **8** et **9** « **AUX** » (voir chap. 5.4 Branchements électriques):

- **ENTRÉE nO** = exclusion entrée pour contact externe (configuration en usine) ;
- **TÉLÉPH nC** = pour contact « Normalement Fermé » d'un programmeur téléphonique ;
- **TÉLÉPH nA** = pour contact « Normalement Ouvert » d'un programmeur téléphonique ;
- **OBLIGAT nA** = pour contact « Normalement Ouvert » ex. interrupteur ;
- **OBLIGAT nC** = pour contact « Normalement Fermé » ex. interrupteur .

Remarque: pour exclure l'entrée préalablement activée, sélectionner avec les touches ▲▼ l'écran ENTREE nO, confirmer avec la touche **OK**. Appuyer sur **back** pour quitter.

### 11.7.1 - Activation/Désactivation avec Programmeur téléphonique

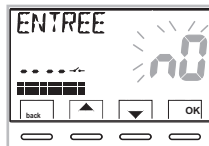
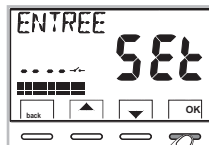

En effectuant la connexion du Programmeur téléphonique (en option) avec le thermostat ou avec un autre dispositif de commande, il sera possible de choisir la configuration du type de contact **nC** (contact normalement fermé - nF) ou **nA** (contact normalement ouvert - nO) présent à bord du programmeur téléphonique. Appuyer sur la touche **Menu** pendant 3 sec. et en effectuant le parcours -> **CONFIGUR Set** -> la rubrique **ENTRÉE SET** est affichée appuyer sur «**OK**» et avec les touches ▲▼ choisir la rubrique **TELEPH nC** o **TELEPH nA**. Appuyer sur la touche «**OK**» pour confirmer. Appuyer sur la touche **back** pour quitter.



ex. Programmeur téléphonique (contact NF)	Fonctionnement du thermostat
 Fermeture contact	en mode OFF avec t* antigel
 Ouverture contact	en mode t1 COMFORT

 Si la température antigel est désactivée ou en mode Été, le symbole t\* ne sera pas visible dans le mode OFF.



es. Programmeur téléphonique (contact NO)	Fonctionnement du thermostat
 Fermeture contact	en mode t1 COMFORT
 Ouverture contact	en mode OFF avec t* antigel

## 11 - MENU POUR LA CONFIGURATION (installateur)

### 11.7.1a - Exemple de démarrage/arrêt du thermostat à distance, connecté à un programmeur téléphonique avec «nA» contact (NO normalement ouvert)

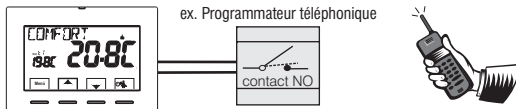

- **La fermeture du contact** du programmeur (passage d'état) : **provoque le forçage en mode de température t1 COMFORT** avec affichage des symboles/point de consigne associés et l'icône " —●—" fixe qui indique le lancement d'un forçage du téléphone. Ensuite, il sera possible de changer sur place le mode de fonctionnement en agissant manuellement sur le clavier du thermostat même si le contact du programmeur téléphonique restera fermé; l'icône " —●—" restera allumée fixe et affichera l'état du contact encore fermé.
- **L'ouverture du contact** du programmeur (passage d'état) : **provoque le forçage en mode de fonctionnement OFF** (par. 7.4 - Exclusion du thermostat) avec fonction antigel si elle n'est pas désactivée ; l'écran affiche l'indication **OFF** (fixe) et l'icône " —●—" clignotante, en indiquant le lancement d'un forçage du téléphone. Ensuite il sera possible de revenir à un fonctionnement normal du thermostat en appuyant sur la touche (⏻), l'icône " —●—" s'éteindra en indiquant la fin du forçage téléphonique.

*Remarque : les commandes d'ouverture et de fermeture du contact sont opérationnelles dans les 10 sec.*

*Remarque : au cas où l'utilisateur oublierait l'état dans lequel le thermostat et/ou le programmeur se trouve, il existe la possibilité de recevoir par téléphone l'état de la sortie de commande du programmeur ; en cas de doute sur des changements manuels possibles suite au dernier forçage téléphonique, il faut effectuer une commutation double pour reporter le thermostat dans un état sûr de forçage par téléphone, indépendamment des opérations manuelles effectuées sur place.*

*Exemple : s'il est nécessaire de forcer en mode confort et qu'un doute sur l'état du programmeur persiste, effectuer une ouverture-fermeture du contact, vice-versa pour forcer en OFF/antigel, effectuer une fermeture-ouverture du contact.*



## 11 - MENU POUR LA CONFIGURATION (installateur)

### 11.7.2 - OBLIGATION NA - pour contact normalement ouvert «NO»

En choisissant cette fonction il est possible de connecter un contact à distance NO qui, lorsqu'il se ferme, met le thermostat en mode **OFF** (éteint) avec température t\* antigel, si elle n'a pas été exclue précédemment.



**Dans cette condition il ne sera pas possible d'agir sur les touches du thermostat pour changer l'état de fonctionnement.**

En ouvrant le contact le thermostat **va reprendre le mode de fonctionnement actif avant le forçage.**

Appuyez sur la touche **Menu** pendant 3 sec., suivre le parcours -> **CONFIGUR SET** -> **ENTRÉE SET** -> choisir la rubrique **OBLIGAT nA**.

Appuyer sur la touche «**OK**» pour confirmer. Appuyer sur la touche **back** pour quitter.



ex. interrupteur	Fonctionnement du thermostat
 <b>Fermeture contact</b>	en mode <b>OFF</b> avec t* antigel
 <b>Ouverture contact</b>	mode de fonctionnement en cours

 Si la température antigel est désactivée ou en mode Été, le symbole t\* ne sera pas visible dans le mode OFF.  
Remarque : les commandes d'ouverture et de fermeture du contact sont opérationnelles dans les 10 s.

### 11.7.3 - OBLIGATION NC - pour contact normalement fermé «NF»

**Attention:** ne pas activer la rubrique OBLIGAT nC sans avoir connecté avant les bornes 8 et 9 (AUX) un interrupteur ou un autre dispositif qui permettent le passage d'état de modalité **OFF** à mode de fonctionnement en cours et vice-versa.

En choisissant cette fonction il est possible de connecter un contact à distance NF qui, lorsqu'il s'ouvre, met le thermostat en mode **OFF** (éteint) avec température t\* antigel, si elle n'a pas été exclue précédemment.



**Dans cette condition il ne sera pas possible d'agir sur les touches du thermostat pour changer l'état de fonctionnement.**

En fermant le contact, le thermostat **va reprendre le mode de fonctionnement actif avant le forçage.**

Appuyez sur la touche **Menu** pendant 3 sec., suivre le parcours -> **CONFIGUR SET** -> **ENTRÉE SET** -> choisir la rubrique **OBLIGAT nC**.

Appuyer sur la touche «**OK**» pour confirmer. Appuyer sur la touche **back** pour quitter.



es. ex. interrupteur	Fonctionnement du thermostat
 <b>Fermeture contact</b>	mode de fonctionnement en cours
 <b>Ouverture contact</b>	en mode <b>OFF</b> avec t* antigel

 Si la température antigel est désactivée ou en mode Été, le symbole t\* ne sera pas visible dans le mode OFF.  
Remarque : les commandes d'ouverture et de fermeture du contact sont opérationnelles dans les 10 s.

## 11 - MENU POUR LA CONFIGURATION (installateur)

### 11.8 - CYCLE ANTICALCAIRE

Si la fonction est activée, le thermostat intervient tous les jours de l'année (après 24h de la dernière intervention du relais), pour une durée de 2 minutes, en activant le dispositif commandé (pompe, vanne etc.) dans le but d'éviter les incrustations et les grippages dus à une inactivité prolongée.

 *Le thermostat intervient uniquement si la charge électrique connectée n'a jamais été allumée au cours des 24 heures précédentes.*

Dans la condition normale de fonctionnement du thermostat, appuyez sur la touche **Menu** pendant 3 sec., suivre le parcours -> **CONFIGUR SET** -> **POMPE ON Set** -> appuyer sur la touche «OK» et avec les touches ▲▼ choisir la rubrique que vous souhaitez: **POMPE ON n0** (NO) ou **POMPE ON 2'**. Appuyer sur la touche «OK» pour confirmer.

Appuyer sur la touche **back** pour quitter.

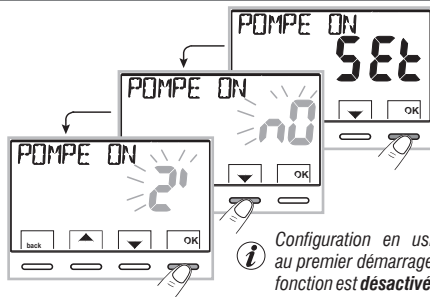

 *Configuration en usine au premier démarrage la fonction est désactivée.*

### 11.9 - RÉGLAGE DU CONTRASTE DE L'ÉCRAN

8 niveaux de réglage sont disponibles. Le niveau 6 est configuré en usine.

Dans la condition normale de fonctionnement du thermostat, appuyez sur la touche **Menu** pendant 3 sec., suivre le parcours -> **CONFIGUR SET** -> en utilisant les touches ▲▼ sélectionner la rubrique **CONTRAST Set**. Appuyer sur la touche **OK** pour confirmer.

Avec les touches ▲▼ sélectionner le niveau souhaité.

Pour chaque sélection la variation de contraste obtenue sera affichée.

Appuyer sur la touche **OK** pour confirmer. Appuyer sur la touche **back** pour quitter.

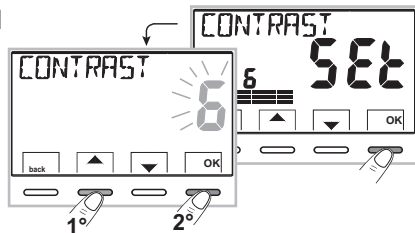

### 11.10 - RÉTROÉCLAIRAGE

Permet d'activer ou de désactiver le rétroéclairage temporisé de l'écran. Dans la condition normale de fonctionnement du thermostat, appuyez sur la touche **Menu** pendant 3 sec., suivre le parcours **CONFIGUR SET** -> en utilisant les touches ▲▼ sélectionner la rubrique **RETROECL Set**.

Appuyer sur la touche **OK** pour confirmer.

Avec les touches ▲▼ choisir la rubrique souhaitée: rétroéclairage allumé fixe **OUI**, temporisé **6 secondes** ou rétroéclairage désactivé **n0** (NO). Appuyer sur la touche **OK** pour confirmer. Appuyer sur la touche **back** pour quitter.

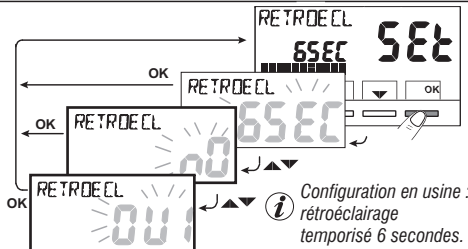

 *Configuration en usine : rétroéclairage temporisé 6 secondes.*

# 11 - MENU POUR LA CONFIGURATION (installateur)

## 11.11 - SAISIE ET GESTION DES MOTS DE PASSE

Certaines fonctions de ce thermostat peuvent être protégées par un mot de passe d'utilisateur (**Ut**) et/ou d'installateur (**Inst**), de manière à ce qu'elles puissent être modifiées uniquement par des personnes autorisées. Dans la configuration en usine aucun mot de passe n'est activé.

### 11.11.1 - SAISIE D'UN NOUVEAU MOT DE PASSE

• Dans la condition normale de fonctionnement du thermostat, appuyez sur la touche **Menu** pendant 3 sec., suivre le parcours -> **CONFIGUR SET** -> **PASSWORD SET** -> appuyer sur la touche «**OK**» pour accéder à l'écran de création d'un code secret **Utilisateur (PASSWORD SET Ut)** et confirmer avec **OK**, ou bien avec les touches ▲▼, choisir la rubrique **PASSWORD SET InSt** et confirmer avec **OK** pour la création du code **Installateur**.

• En utilisant les touches ▲▼, saisir 4 chiffres (les tirets sont exclus) compris entre **0000** et **9999**, en les confirmant les uns après les autres avec la touche «**OK**».

Appuyer sur la touche «**back**» pour quitter.

Le mot de passe «**Utilisateur**» permet d'accéder aux fonctions disponibles avec la touche **Menu**. S'il y a aussi un mot de passe installateur il n'est pas possible d'accéder au menu **CONFIGUR SET**.

Le mot de passe «**Installateur**» permet d'accéder à toutes les fonctions du menu «**Configurations**» (**CONFIGUR SET**) mais aussi aux configurations de **l'Utilisateur**.

### 11.11.2 - MODIFICATION OU ANNULLATION DU MOT DE PASSE

Lors de la demande d'accès de l'Utilisateur ou de l'Installateur, saisir le mot de passe précédemment créé ; en suivant la procédure indiquée ci-dessus accéder à la rubrique **PASSWORD SET Ut** ou **InSt** :

- insérer 4 tirets (---) pour annuler le mot de passe

- insérer 4 nouveaux chiffres pour modifier le mot de passe

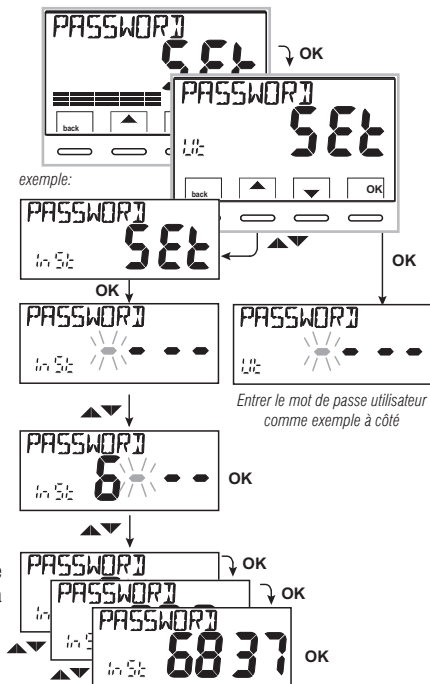

Information réservée uniquement à l'installateur et à l'utilisateur expert

en cas d'oubli du mot de passe, insérer le code de réinitialisation **0927** lors de la demande d'accès de l'utilisateur ou de l'installateur. Le code secret de l'utilisateur ou de l'installateur sera annulé.

## 11 - MENU POUR LA CONFIGURATION (installateur)

### 11.12 - RESTORE (RESET)

**IMPORTANT !** L'opération de RESTORE (Reset) est conseillée à l'installateur et aux utilisateurs experts car, avec cette opération, toutes les configurations et les programmations effectuées au préalable selon le type de l'installation seront perdues.

- L'opération peut s'effectuer avec les touches dans le **Menu** pendant 3 sec, en suivant le parcours -> **CONFIGUR SEI** -> : en utilisant les touches ▲▼ sélectionner la rubrique **RESTORE SEI** et confirmer avec **OK**.

L'écran vous proposera le choix entre effectuer le reset « **OUI** » et ne pas l'effectuer « **NO** ».

- Pour choisir utiliser les touches ▲▼, et appuyer sur la touche **OK** pour confirmer.
- En confirmant **NO** l'écran sortira de la fonction en revenant à l'écran **RESTORE Set** initial. Appuyer sur la touche « **back** » pour quitter.
- En confirmant **OUI** l'indication « **RESTORE** » sera affichée pendant 3 secondes, le système redémarrera en se positionnant sur l'écran de la langue.
- En utilisant les touches ▲▼ choisir la **langue souhaitée**. Confirmer avec **OK**.
- Appuyer 2 fois sur la touche « **back** » pour quitter
- Le thermostat reprend son fonctionnement normal.

**Remarque :** le thermostat réinitialise plusieurs configurations d'usine (par défaut) à l'exception de certaines rubriques particulières qui utilisent la dernière valeur configurée (voir tableau récapitulatif au chapitre 2).

 *L'opération de RESTORE supprime l'éventuel mot de passe utilisateur et/ou installateur inséré.*

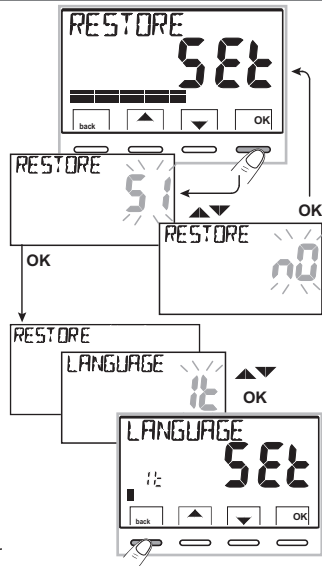

### 11.13 - INFORMATIONS SUR LE LOGICIEL DU SYSTÈME

En mode de fonctionnement normal du thermostat en appuyant la touche **Menu** pendant 3 sec. et suivre le parcours **CONFIGUR SEI** ->, en utilisant les touches ▲▼ sélectionner la rubrique **INFO SW** pour obtenir des informations concernant le logiciel installé. Appuyer sur la touche **back** pour revenir au menu précédent ou bien appuyer sur **OK** pour quitter les menus.

 Cette information est utile en cas de besoin d'assistance technique.

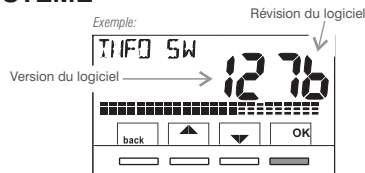

## 12 - PROBLÈMES ÉVENTUELS ET SOLUTIONS

PROBLÈME	CAUSE	SOLUTION
L'écran du thermostat est éteint	L'installation n'est pas alimentée électriquement	Contrôler que l'interrupteur ou la protection différentielle ne sont pas en OFF
	Câbles électriques pas bien serrés dans les bornes	Après avoir désactivé l'alimentation 230V ~ vérifier les câbles d'alimentation si bien serrés dans les bornes sur la base murale
	Serrage excessif des vis qui fixent la base du thermostat au boîtier rectangulaire ou rond encastré au mur	La base fixée au mur ne doit pas présenter de courbures dues au serrage excessif des vis. Desserrer légèrement les vis
	Le thermostat est débranché ou mal fixé à la base du mur	Enlever et remettre le thermostat à la base du mur tel que décrit au paragraphe 5.5
Affichage à l'écran de l'inscription : <b>NO RELÉ</b>	Serrage excessif des vis qui fixent la base du thermostat au boîtier rectangulaire ou rond encastré au mur  Le thermostat est débranché ou mal fixé à la base du mur	La base fixée au mur ne doit pas présenter de courbures dues au serrage excessif des vis. Desserrer les vis et vérifier, après avoir monté le thermostat, que l'inscription <b>NO RELÉ</b> n'est plus affichée sur l'écran  Enlever et remettre le thermostat à la base du mur tel que décrit au paragraphe 5.5
Le thermostat fonctionne mais l'installation n'est pas activée	L'installation n'est pas alimentée électriquement  Le thermostat n'est pas correctement connecté	Contrôler que l'interrupteur ou la protection différentielle ne sont pas en OFF  Contacter l'installateur
La température oscille entre trop chaud et trop froid	Le thermostat n'est pas correctement configuré pour le type d'installation	Contacter l'installateur
En mode de fonctionnement OFF (🔥 Hiver), le Set de température antigel ne s'affiche pas	La température antigel a été exclue	Configurer la température antigel en suivant les indications reportées au paragraphe 10.2



### **TRAITEMENT DES APPAREILS ÉLECTRIQUES ET ÉLECTRONIQUES EN FIN DE VIE**

Ce symbole, apposé sur le produit ou sur son emballage, indique que ce produit ne doit pas être traité avec les déchets ménagers. Il doit être remis à un point de collecte approprié pour le recyclage des équipements électriques et électroniques :

- dans les points de distribution en cas d'achat d'un équipement équivalent.
- dans les points de collecte mis à votre disposition localement (déchetterie, collecte sélective, etc...).

En s'assurant que ce produit est bien mis au rebut de manière appropriée, vous aiderez à prévenir les conséquences négatives potentielles pour l'environnement et la santé humaine.

Le recyclage des matériaux aidera à conserver les ressources naturelles.

Pour toute information supplémentaire au sujet du recyclage de ce produit, vous pouvez contacter votre municipalité, votre déchetterie ou le magasin où vous avez acheté le produit.



---

---

---

---

---

---

---

---

---

---

---

---

