

CRONOTERMOSTATO DIGITALE DISPLAY LUMINOSO E NAVIGAZIONE A MENU

Installazione da incasso - h 45 mm

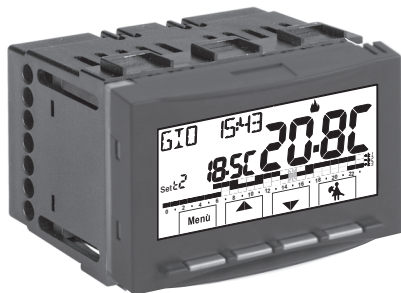

Mod. CDS29

Alimentazione a 230V~

Settimanale, Inverno / Estate

3 livelli di temperatura + antigelo

Ingresso per contatto remoto



PERRY ELECTRIC Srl
Via Milanese, 11
22070 VENIANO (Como) ITALY

PE - DECRN057 10/17

ITALIANO

PRESENTAZIONE DELL'APPARECCHIO	pag. 3
AVVERTENZE	pag. 4
1 - DATI TECNICI	pag. 5
2 - IMPOSTAZIONI DI FABBRICA	pag. 6
3 - LEGENDA TASTI	pag. 7
4 - LEGENDA DISPLAY	pag. 8
5 - INSTALLAZIONE	pag. 9
5.1 - Dimensioni di ingombro	pag. 9
5.2 - Norme per l'installazione	pag. 9
5.3 - Esempi d'installazione	pag. 9
5.4 - Collegamenti elettrici	pag.10
6 - ACCENSIONE DEL CRONOTERMOSTATO (1° accensione)	pag.11
7 - ATTIVAZIONE IMMEDIATA DELLE FUNZIONI D'USO PIÙ UTILIZZATE	pag.12
8 - STRUTTURA DEI MENU PRINCIPALI (uso e configurazione)	pag.13
9 - ACCESSO AI MENU	pag.14
10 - MENU PER L'UTENTE	pag.15
10.1 - Menu «SET TEMP» modifica delle temperature di SET impostate	pag.15
10.2 - Menu «MODI USO» del cronotermostato	pag.16
10.2.1 - Funzionamento manuale	pag.16
10.2.1.A - Funzionamento manuale temporaneo	pag.16
10.2.1.B - Funzionamento manuale permanente	pag.17
10.2.1.C - Disattivazione del funzionamento manuale permanente	pag.18
10.2.2 - Sospensione del programma in corso per pulizie domestiche	pag.18
10.2.3 - Programma ferie	pag.19
10.3 - Menu OFF (esclusione del cronotermostato)	pag.22
10.4 - Menu PROGRAM (programmi preimpostati, visualizzazione, modifica, copia dei profili orari programmati)	pag.23

10.4.1 - Elenco programmi preimpostati	pag.23
10.4.2 - Scelta del programma	pag.24
10.4.3 - Visualizzazione impostazioni del programma scelto	pag.24
10.4.4 - Modifica del programma	pag.25
10.4.5 - Copia del giorno modificato	pag.26
10.5 - Menu PASSWORD UT (utente)	pag.27
10.5.1 - Inserimento della password utente	pag.27
10.5.2 - Modifica o annullamento della password	pag.27
11 - MENU PER LA CONFIGURAZIONE (installatore)	pag.28
11.1 - Accesso al menù configurazione	pag.28
11.2 - Modifica della lingua impostata	pag.28
11.3 - Impostazione modalità INVERNO o ESTATE	pag.28
11.4 - MODIFICA: anno - mese - giorno ora - minuti (attuali) e cambio automatico ora legale / solare	pag.29
11.5 - Tipo di modalità di regolazione della temperatura	pag.30
11.5.1 - Selezione della modalità di regolazione della temperatura (differenziale on/off o proporzionale)	pag.30
11.5.2 - Impostazione dell'isteresi per il differenziale termico ON-OFF	pag.31
11.5.3 - Impostazione durata del periodo per il Proporzionale modulante	pag.31
11.6 - Modifica dell'unità di misura per la lettura della temperatura	pag.31
11.7 - Correzione lettura della temperatura ambiente	pag.32
11.8 - Blocco set temperatura max e min (modalità inverno ed estate)	pag.32
11.9 - Collegamento a contatto esterno per accensione/spegnimento da remoto del cronotermostato	pag.34
11.9.1 - Attivazione/disattivazione con Programmatore telefonico	pag.34
11.9.2 - Obbligo NA - per contatto normalmente aperto	pag.36
11.9.3 - Obbligo NC - per contatto normalmente chiuso	pag.36
11.10 - Ciclo anticalcare	pag.37
11.11 - Regolazione contrasto del display	pag.37
11.12 - Retroilluminazione	pag.37
11.13 - Inserimento e gestione delle password	pag.38
11.14 - Restore (RESET)	pag.39
11.15 - Informazioni software di sistema	pag.39

PRESENTAZIONE

Gentile Cliente, La ringraziamo per aver scelto un nostro prodotto.

Il cronotermostato settimanale, adatto a tutti gli impianti di riscaldamento e/o raffrescamento, è dotato di un chiaro display retroilluminato per tenere sotto controllo tutte le sue funzioni in tempo reale.

Il cronotermostato è preprogrammato in fabbrica, quindi, subito dopo il collegamento elettrico, **l'impostazione di data, ora attuali e conferma del cambio ora solare/legale automatico** (EURO = Italia e zona Europa centrale UTC +1) **è pronto per l'utilizzo immediato**, visualizzando data e ora attuali e con profilo termico/orario standard nella modalità Inverno (riscaldamento).

La facilità di utilizzo tramite navigazione a menù è la caratteristica fondamentale, infatti, nonostante la completezza delle sue funzioni, è facilissimo da usare. Nella sua memoria permanente sono già impostati 2 programmi invernali e 2 estivi con 3 livelli di temperatura + antigelo studiati per offrire il massimo del comfort, ma bastano pochi secondi per modificarli e scegliere le temperature desiderate lungo tutto l'arco della giornata (anche ogni 30 minuti!) e per tutti i giorni della settimana.

Il cronotermostato, di fabbrica, regola la temperatura in modo Differenziale ON/OFF e l'isteresi è impostabile da 0,2°C a 1,2°C per adattarsi all'inerzia termica del Vostro specifico impianto; in alternativa è possibile selezionare il funzionamento in modo Proporzionale modulante con cicli di durata impostabili (da 7a 20 minuti): questo sistema permette di mantenere più stabile la temperatura desiderata, aumentando la sensazione di comfort per l'utente ed è particolarmente adatto per gli impianti con alta inerzia termica come, ad esempio, per i pannelli radianti sottopavimento.

La scala di temperatura impostata è in gradi Centigradi (Celsius) con la possibilità di calibrare la misurazione della temperatura ambiente impostando un valore di correzione (da -3 a +3 °C); passando ai gradi Fahrenheit tutte le visualizzazioni di temperatura vengono aggiornate secondo la nuova scala.

Particolare attenzione è stata riservata al risparmio energetico: la forzatura manuale temporanea o permanente con SET di temperatura autonomo dal programma settimanale in corso, il programma Ferie, la sospensione per pulizie domestiche, il blocco opzionale delle temperature di Set impostate (MAX/MIN), il valore della temperatura antigelo regolabile, il comando tramite un contatto esterno (es. programmatore telefonico in opzione), consentono di evitare sprechi di energia con conseguente risparmio economico: vedere la descrizione di queste ed altre funzioni nelle pagine successive.

COMPATIBILITÀ ALLE PLACCHE DELLE SERIE CIVILI DI MAGGIOR DIFFUSIONE

IMPORTANTE: per la procedura di montaggio del cronotermostato con la placca della serie civile scelta, attenersi alle indicazioni riportate nello specifico foglio di compatibilità contenuto nella confezione.



AVVERTENZE!



Leggere attentamente il presente manuale prima di utilizzare il prodotto, in quanto fornisce importanti indicazioni riguardanti la sicurezza, l'installazione e l'uso. Conservare con cura il manuale per successive consultazioni.



L'installazione ed il collegamento elettrico del cronotermostato devono essere eseguiti da personale qualificato ed in conformità alle norme e leggi vigenti.



Interrompere l'alimentazione di rete 230V~ prima di effettuare l'installazione del cronotermostato.

Il cronotermostato non andrà utilizzato da persone (compresi bambini) con capacità fisiche, sensoriali e mentali ridotte, o mancanza di esperienza e conoscenza delle istruzioni, a meno che vengano supervisionati o abbiano ricevuto le dovute istruzioni che riguardano l'uso dell'apparecchio da parte di una persona responsabile per la loro sicurezza. I bambini andranno supervisionati per assicurarsi che non giochino con l'apparecchio.

Se appare sul display il valore della temperatura ambiente **-5 °C o +37.7 °C** (+23°F o +99,9 °F) in modo lampeggiante, significa che la **temperatura rilevata è oltre i limiti di scala.**

IMPORTANTE: il cronotermostato è dotato di una **batteria tampone ricaricabile** che garantisce in caso di mancanza di rete (230V~) il **mantenimento in memoria di tutti i dati inseriti** per un minimo di 72 ore consecutive.

Nel caso in cui la batteria tampone si esaurisce, tutte le impostazioni vengono salvate in una memoria permanente ad eccezione della lingua, data e ora attuali che andranno reimpostate in caso contrario il cronotermostato non sarà operativo.

Se il display visualizza "**Err**" lampeggiante indica sonda guasta: ogni attività di termoregolazione viene sospesa.

Installato il cronotermostato, in caso di assenza di alimentazione di rete il display si spegne salvando tutte le impostazioni effettuate, al ripristino dell'alimentazione di rete il display si accende e il dispositivo ritorna al normale funzionamento.

In caso di necessità pulire con delicatezza il cronotermostato e il display utilizzando un panno morbido e asciutto.

Il costruttore si riserva la facoltà di introdurre tutte le modifiche tecniche e costruttive che riterrà necessarie senza obbligo di preavviso.



SMALTIMENTO DI VECCHI APPARECCHI ELETTRICI ED ELETTRONICI

Questo simbolo sul prodotto o sul suo imballo indica che questo prodotto non può essere trattato come rifiuto domestico. Al contrario, dovrà essere portato ad un punto di raccolta determinato per il riciclaggio degli apparecchi elettrici ed elettronici, come ad esempio:





- punti vendita, nel caso si acquisti un prodotto nuovo simile a quello da smaltire;
- punti di raccolta locali (centri di raccolta rifiuti, centri locali di riciclaggio, ecc...).

Assicurandovi che il prodotto sia smaltito correttamente, aiuterete a prevenire potenziali conseguenze negative per l'ambiente e la salute, che potrebbero essere causate da un inadeguato smaltimento di questo prodotto. Il riciclaggio dei materiali aiuterà a conservare le risorse naturali. Per informazioni più dettagliate riguardo il riciclaggio di questo prodotto, contattate per cortesia il Vs. ufficio locale, il Vs. servizio di smaltimento rifiuti domestici o il negozio dove avete acquistato questo prodotto.



L'apparecchio contiene una batteria non rimovibile e non deve essere smaltito come rifiuto urbano, essendo soggetto a raccolta separata per evitare danni all'ambiente. Nel rispetto della Direttiva 2006/66 e delle leggi nazionali di recepimento per lo smaltimento del prodotto a fine vita, il mancato rispetto di quanto sopra è sanzionato dalla Legge.

1 - DATI TECNICI

Alimentazione:	230V~ 50-60 Hz
Retroilluminazione di colore bianca del display	temporizzata 6 sec. / sempre accesa / sempre spenta
Tipo di azione, disconnessione ed apparecchio:	1 / B / U / Elettronico
Tipo di uscita:	a relè con contatto in scambio COM / NA / NC, libero da potenziale - max 5(3)A/250 V ~
Tempo minimo di ricarica della batteria tampone	72 ore minimo
Mantenimento delle impostazioni in caso di black-out	72 ore minimo
Software:	classe A
Tensione impulsiva nominale:	4 kV
Sezione dei fili ai morsetti:	1,5 mm ² ÷ 2,5 mm ²
Ingresso contatto per accensione da remoto:	per contatto libero da potenziale, isolamento minimo 250V~
Tipo di isolamento:	classe II 
Grado di protezione:	IP 30
Grado inquinamento:	normale
Numero livelli di Temperatura:	n° 3 « comfort», «attività» (pre-confort), «economy» + antigelo
Scala di visualizzazione temperatura ambiente:	- 5.0 °C ÷ +37.7 °C (+ 23 °F ÷ +99.9 °F)
Segnalazione relè ON:	 + ON (inverno) o  + ON (estate) lampeggianti
Risoluzione indicatore temperatura ambiente:	0.1 °C (0.1 °F)
Campo di regolazione Set di temperatura (t1/t2/t3):	+5 °C ÷ +37.7 °C (+41.0 °F ÷ +99.9 °F) limitabile
Impostazione Set di temperatura:	a step di 0.1 °C / 0.1 °F
Correzione temperatura (Offset):	regolabile da -3.0 °C (5.4°F) a +3.0 °C (5.4°F) default 0.0 °C/0,0 °F
Temperatura antigelo (t ):	regolabile + 5 °C ÷ <t3 (41,0 °F ÷ <t3) default 6 °C (42.8 °F)
Modalità di regolazione della temperatura: - DIFFERENZIALE ON/OFF (default) - PROPORZIONALE MODULANTE	regolabile da 0.2 °C a 1.2 °C (da 0,3 °F a 2.1 °F) default 0,3 °C (0,4°F) cicli di durata impostabili da 7a 20 minuti (default 10 minuti)
Classificazione energetica ERP Reg. EU 811/2013: - in modalità differenziale ON/OFF - in modalità Proporzionale modulante	ERP Class I 1% ERP Class IV 2%
Gradiente termico:	max 1°K / 15 min
Tolleranza sulla lettura di temperatura:	± 0,5°C (± 0,9°F)
Limiti della temperatura di funzionamento:	0 °C ÷ +45 °C
Limiti della temperatura di stoccaggio:	-10 °C ÷ +60 °C
Normative di riferimento per marcatura CE:	LVD - EMC EN60730-2-7 EN60730-2-9

2 - IMPOSTAZIONI DI FABBRICA

I dati inseriti nel cronotermostato denominati «IMPOSTAZIONI DI FABBRICA» si riferiscono ad un funzionamento definito «Standard». Nei capitoli seguenti verranno descritte tutte le funzioni personalizzabili, al fine di soddisfare ogni esigenza di comfort ambientale.

TABELLA IMPOSTAZIONI DI FABBRICA (default)

PARAMETRO	DEFAULT	Restore «reset»
Lingua	IT (Italiano)	Da confermare
Anno/mese/giorno/ora-minuti	Da impostare	Da confermare
Ora legale / solare	Euro (UTC+1)	Ultimo valore
Stagione attiva	Inverno	Default
Unità di misura temperatura	°C (celsius)	Ultimo valore
Set t1 Inverno	20.0°C	Default
Set t2 Inverno	18.0°C	Default
Set t3 Inverno	15.0°C	Default
Set t* antigelo	6.0°C	Default
Set t1 Estate	24.0°C	Default
Set t2 Estate	27.0°C	Default
Set t3 Estate	33.0°C	Default
Blocchi temp. Inverno	Disattivato	Default
Blocchi temp. Estate	Disattivato	Default
Profilo orario settimanale 🔥	P01	Default
Profilo orario settimanale ❄️	P03 (non attivo)	Default
Modo di regolazione temp.	DIFF. ON/OFF	Default
Interesi differenziale	0.3°C	Default
Isterone modulante	Prop (non attivo)	Default
Periodo modulante	10 min. (non attivo)	Default
Correzione temp. ambiente 🔥	0.0 °C	Default
Correzione temp. ambiente ❄️	0.0 °C	Default
Ciclo di protezione anticalcare	Disattivato	Ultimo valore
Contrasto display	Livello 6	Default
Retroilluminazione display	Temporizzata 6 sec.	Default

PARAMETRO	DEFAULT	Restore «reset»
Ingresso esterno	(non attivo)	Ultimo valore
Password utente	nessuna	Default
Password installatore	nessuna	Default
Codice di ripristino password	0927	Default

RESTORE «RESET installatore»

Ripristino di molte impostazioni di fabbrica (default)

Il RESTORE riporta il cronotermostato alle impostazioni di fabbrica ad eccezione di alcune voci come riportato in tabella.

Per eseguire l'operazione seguire le indicazioni al paragrafo 11.14.

RESTART

Non annulla le impostazioni inserite

Nel caso in cui il cronotermostato presentasse mal funzionamenti, visualizzazioni errate o altre situazioni non corrette, effettuare un «Reset utente». Premere contemporaneamente i tasti **Menu** e **🔥**. Il cronotermostato riprende il normale funzionamento.

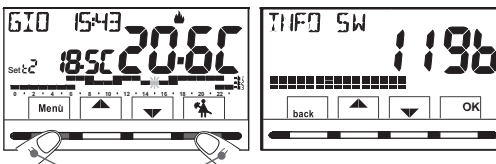

Premere contemporaneamente.

3 - LEGENDA TASTI



Display retroilluminato

Alla pressione di un qualsiasi tasto la retroilluminazione si attiva visualizzando le scritte di scelta e navigazione, entro 6 sec. premere il tasto desiderato per variare le impostazioni (ad ogni tocco su un tasto viene riattivato un time-out di 6 sec).

Nota: con l'impostazione di retroilluminatore sempre acceso (par. 11.12) anche le scritte di scelta e navigazione saranno sempre visibili.

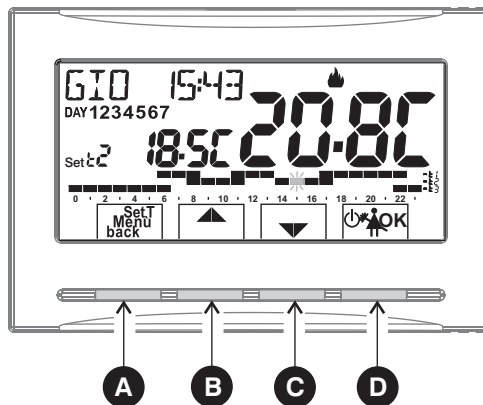
Nota: ulteriori particolari funzioni dei tasti sono descritte negli specifici paragrafi di utilizzo.



- A** **Tasto multifunzione: Set, T, Menu, back**, a seconda della funzione o menu attivo varia il suo utilizzo:
Menu = accesso ai menu, **back** = ritorno alla voce precedente, **Set, T** = modifica di un profilo orario (programma)
- B** **Tasto ▲** navigazione fra i menu: permette di aumentare il valore di una impostazione (all'interno di alcune funzioni il tasto diventa ◀: permette di impostare o scorrere le informazioni a sinistra)
- C** **Tasto ▼** navigazione fra i menu: permette di diminuire il valore di una impostazione (all'interno di alcune funzioni il tasto diventa ▶: permette di impostare o scorrere le informazioni a destra)
- D** **Tasto multifunzione**  **OK**
-  cronotermostato in OFF (termoregolazione disattivata)
 -  sospensione del programma in corso per pulizie domestiche
- OK** pressione breve: accesso al menu scelto / conferma funzione o valore impostato (all'interno dei menu)
pressione prolungata (4 sec.): salva programma orario/termico modificato (menu PROGRAM)

Premere il tasto a freccia ad impulsi per incremento/decremento singolo, mantenere premuto per incremento/decremento veloce.

4 - LEGENDA DISPLAY

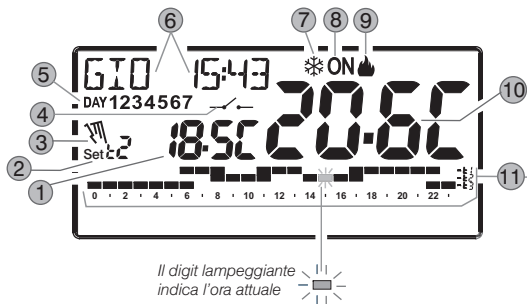

Scala oraria e termica programmata sulle 24 ore:

- - t1 Digit superiore = temperatura t1 Comfort
- - t2 Digit intermedio = temperatura t2 Attività (pre-comfort)
- - t3 Digit inferiore = temperatura t3 Economy (risparmio)
- mancanza Digit = temperatura t* Antigelo (in Inverno) o termoregolazione disattivata (in Estate)

La presenza di 2 Digit uno sopra l'altro equivale a MEZZ'ORA (½ h) di funzionamento per ogni temperatura considerata dai due Digit.

- 1 Visualizzazione temperatura di set impostata
- 2 Set di temperatura al momento attivo a seconda del programma in corso: t1 Comfort o t2 Attività (precomfort) o t3 Economy (risparmio) o t* antigelo
- 3 Forzatura manuale temporanea o permanente
- 4 Attivazione del cronotermostato da comando remoto
- 5 Giorni della settimana (visibili nel menu PROGRAM)
- 6 Giorno, ora e minuti attuali
- 7 Modalità raffrescamento (❄ Estate) attiva
- 8 Segnalazione utenza in funzione = ON e 🔥 lampeggianti (es. caldaia accesa)
Segnalazione utenza in funzione = ❄ e ON lampeggianti (es. condizionatore acceso)
- 9 Modalità riscaldamento (🔥 Inverno) attiva
- 10 Temperatura ambiente rilevata

Nota: ulteriori visualizzazione del display sono descritte negli specifici paragrafi di utilizzo.

5 - INSTALLAZIONE

5.1 - DIMENSIONI DI INGOMBRO

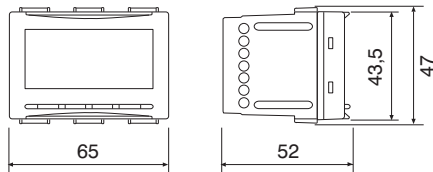

5.2 - NORME PER L'INSTALLAZIONE

Importante: l'installazione ed il collegamento elettrico dei dispositivi ed apparecchiature devono essere eseguiti da personale qualificato ed in conformità alle norme e leggi vigenti. Il costruttore non si assume alcuna responsabilità per quanto concerne l'impiego di prodotti che debbano seguire particolari norme di ambiente e/o installazione, il cui onere resta di competenza ed a carico dell'installatore.



Installazione del cronotermostato: indipendente - fisso

“ad incasso in scatola rettangolare 3 moduli.

“installare il cronotermostato a circa $1,5 \pm 1,7$ m da terra lontano da fonti di calore, finestre e quant'altro possa influenzarne il normale stato operativo.

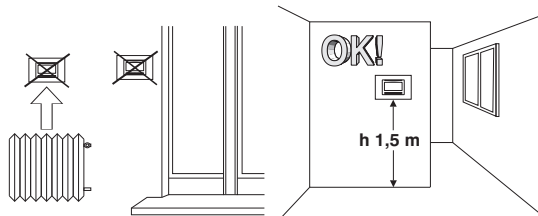

5.3 - ESEMPI DI INSTALLAZIONE

Attenzione: prima di effettuare l'installazione disattivare la tensione di rete.

Impianti di riscaldamento con cronotermostato che comanda:

- A) Caldaia murale
- B) Bruciatore o Pompa di circolazione o Elettrovalvola motorizzata
- C) Elettrovalvola di zona
(esempio per impianto a pavimento o altro)

N.B.: gli esempi riportati nella presente documentazione sono di principio.

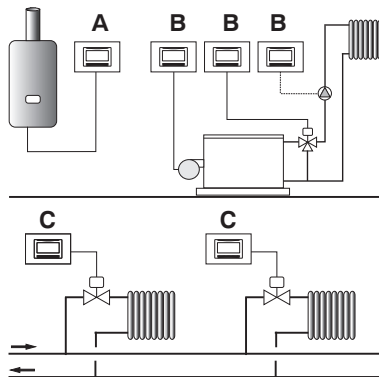

IMPORTANTE: per la procedura di montaggio del cronotermostato con la placca della serie civile di maggior diffusione scelta, attenersi alle indicazioni riportate nello specifico foglio di compatibilità contenuto nella confezione.

5 - INSTALLAZIONE

5.4 - COLLEGAMENTI ELETTRICI

ATTENZIONE! Disattivare la tensione di rete 230V~

Morsetti alimentazione 230V~

- collegare l'alimentazione di rete ai morsetti:
n° 3 - NEUTRO
n° 4 - LINEA

Morsetti relè

- collegare il dispositivo da comandare ai morsetti:
n° 5 - comune (C)
n° 6 - contatto normalmente chiuso (NC)
n° 7 - contatto normalmente aperto (NA)

Morsetti AUX (contatto remoto)

- ai morsetti n° 1 e n° 2 è possibile collegare un programmatore telefonico (o interruttore) per l'attivazione del cronotermostato a distanza (vedere par. 11.9 per impostazione contatto esterno).

ATTENZIONE! collegare solamente interruttori e contatti con isolamento idoneo a lavorare alla tensione di rete 230Vac.

Esempi di collegamenti elettrici

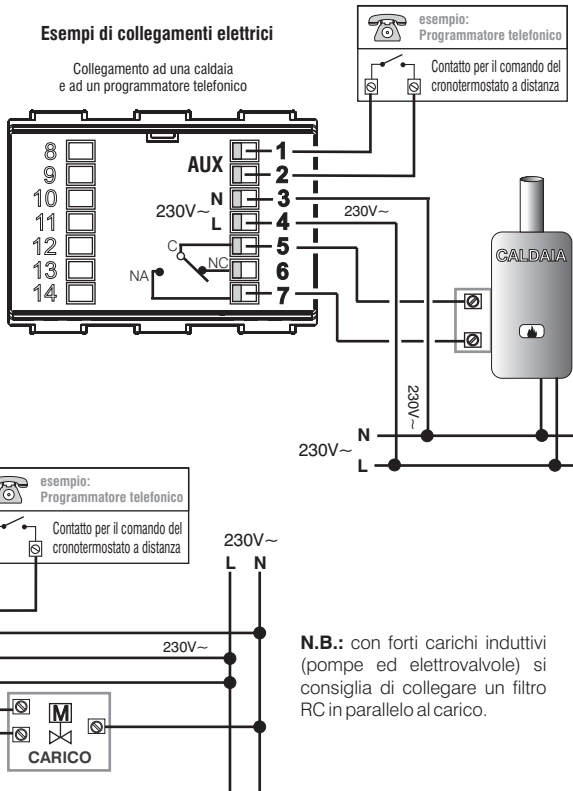

6 - ACCENSIONE DEL CRONOTERMOSTATO

Al primo inserimento della tensione di rete, il cronotermostato esegue un lamp-test accendendo tutti i segmenti del display visualizzando per qualche secondo la versione del software installato. Terminata questa fase, il cronotermostato richiede la scelta della lingua da utilizzare.

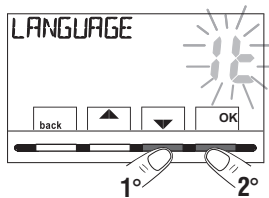

Scegliere la lingua desiderata scorrendo tra le lingue disponibili utilizzando i tasti ▲ ▼. Confermare premendo il tasto **OK**.

Le lingue selezionabili sono: ITALIANO = *It* (default), INGLESE = *En*, TEDESCO = *dE*, FRANCESE = *Fr*, SPAGNOLO = *ES*.

IMPORTANTE: per poter funzionare correttamente il cronotermostato richiede l'inserimento dell'anno, mese, giorno, ora e minuti correnti, cambio automatico dell'ora legale/solare e viceversa, vedere procedura completa al paragrafo 11.4.

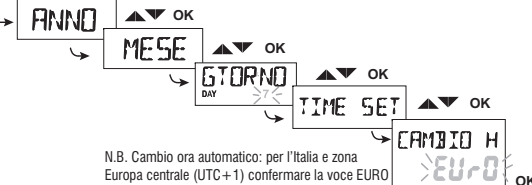
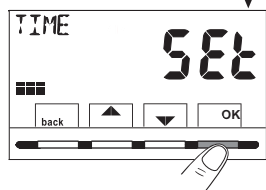

Premere i Tasti ▲ ▼ per modificare (premuti ad impulsi si aumenta o diminuisce di una unità, la pressione prolungata attiva lo scorrimento rapido). **OK** per confermare.

Il cronotermostato è da subito operativo, visualizzando sul display: il giorno, l'ora e i minuti correnti, la modalità **Inverno** «riscaldamento», il profilo orario/termico standard per tutti i giorni della settimana (PROGRAMMA P01).

modalità Inverno (riscaldamento)
ON + 🔥 lampeggianti = es. caldaia in funzione

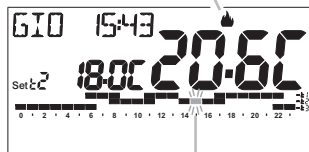

Il digit lampeggiante indica l'ora attuale corrispondente al livello e al set di temperatura impostato.

Programma P01
orari:

t1	06,30 ÷ 08,30 11,30 ÷ 14,00 17,30 ÷ 22,30
t2	08,30 ÷ 11,30 14,00 ÷ 17,30
t3	00,00 ÷ 06,30 22,30 ÷ 24,00

Temperature:
t1 = Comfort
t2 = Attività
t3 = Economy

Per la regolazione della temperatura di Set (livello) desiderata, vedere paragrafo 10.1.

Importante: se si desidera cambiare il modo di funzionamento da Inverno 🔥 (riscaldamento) a Estate ❄️ (raffrescamento), vedere paragrafo 11.3. il programma P01 può essere modificato o sostituito con un altro programma in base alle proprie esigenze, vedere dal paragrafo 10.4.

7 - ATTIVAZIONE IMMEDIATA DELLE FUNZIONI D'USO PIÙ UTILIZZATE

Dal normale funzionamento del cronotermostato in stand-by, premendo un tasto, il display si illumina (se non è stata esclusa la retroilluminazione) e appaiono le scritte di scelta e navigazione, entro 6 sec., alla seconda pressione del tasto desiderato si ottiene una variazione.

Nota: con l'impostazione di retroilluminatore sempre acceso (par. 11.12) anche le scritte dei tasti di scelta e navigazione saranno sempre visibili.

In questo stato del cronotermostato, sarà possibile attivare velocemente alcune funzioni D'USO (normalmente le più utilizzate) senza dover obbligatoriamente accedere ai menù specifici:

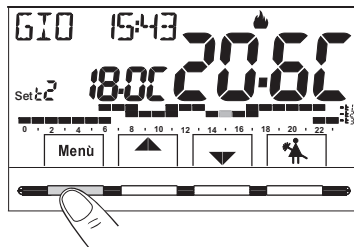

Funzionamento manuale temporaneo (vedere descrizione completa al par.10.2.1.A)

Premendo il tasto ▲ o ▼ si attiva la forzatura manuale temporanea (sospensione del programma in corso): appaiono lampeggianti il simbolo ☞ e il Set di temperatura in corso. Premendo i tasti ▲▼ è possibile impostare il **Set di temperatura autonomo desiderato**; dopo 4 sec. o con la pressione del tasto **OK** il display visualizza **h 01** (default), i tasti diventano ◀▶: è possibile impostare quante ore deve durare il periodo di funzionamento manuale temporaneo: da 1h a un massimo di ore che vanno dall'ora di attivazione della forzatura fino alla mezzanotte (i digit corrispondenti alle ore impostate lampeggiano).

Al termine del numero di ore impostate, il cronotermostato riprenderà il funzionamento normale da programma in funzione prima dell'inserimento della forzatura di funzionamento manuale temporaneo.

Sarà comunque possibile uscire anticipatamente dal funzionamento manuale temporaneo premendo il tasto **back**.

Nota: nella condizione sopra con visualizzati i tasti ◀▶, premendo **OK** per 4 sec. si attiva direttamente il **funzionamento di forzatura «Manuale permanente»** (vedere descrizione completa al paragrafo 10.2.1.B).

Per uscire dalla forzatura «Manuale permanente» premere il tasto **OK** oppure vedere procedura da menu al paragrafo 10.2.1.C.

Sospensione programma per Pulizie domestiche (vedere descrizione completa al par. 10.2.2.)

Premendo il tasto *▲ si avrà lo spegnimento dell'utenza allacciata per un periodo max di 3 ore durante le quali il cronotermostato si metterà in modalità antigelo (t ❄️).

Trascorse le 3 ore il cronotermostato riprenderà il programma interrotto.

Per riattivare il programma interrotto prima del termine delle 3 ore, premere «**back**»: la scritta «PULIZIE» scompare.

Nota: nella condizione sopra «PULIZIE», premendo il tasto ⏻ per 4 sec. si pone il cronotermostato in OFF con il conseguente «**Spegnimento dell'impianto**» (vedere descrizione completa al paragrafo 10.3).

Per uscire dalla condizione di cronotermostato OFF premere brevemente il tasto ⏻.

8 - STRUTTURA DEI MENU PRINCIPALI (uso e configurazione)

Struttura dei Menù disponibili:

① SET TEMP

(modifica dei Set di temperatura impostati)

per la modalità inverno 🔥 :

- **t1** (comfort)
- **t2** (pre-comfort)
- **t3** (economy)
- **t*** antigelo

per la modalità estate ❄️ :

- **t1** (comfort)
- **t2** (pre-comfort)
- **t3** (economy)

② MODI USO

- **MANUALE** (forzatura temporanea o permanente)
- **PULIZIE** (sospensione del programma in corso per pulizie domestiche)
- **FERIE** (sospensione del programma in corso per un periodo di vacanza)
- **OFF** (spegnimento/accensione del cronotermostato)

③ PROGRAM

(visualizzazione, modifica, copia dei profili orari programmati)

- **P01** programma settimanale invernale 🔥
- **P02** programma settimanale invernale 🔥
- **P03** programma settimanale estivo ❄️
- **P04** programma settimanale estivo ❄️

④ PASSWORD UT

- **PASSWORD UT** (impostazione password utente)

⑤ CONFIG

(menu installatore o utente esperto)

- **LANGUAGE** (selezione della lingua dei menù)
- **STAGIONE** (modalità Inverno o Estate)
- **TIME** (impostazione data, ora, minuti attuali e cambio ora legale/solare)
- **REGOLA** (selezione della modalità di controllo della temperatura)
- **UNITÀ** (selezione dell'unità di misura della temperatura °C/°F)
- **OFFSET** (correzione della temperatura ambiente rilevata)
- **BLOCCHI** (consente di limitare il valore dei set di temperatura)
- **INGRESSO** (impostazione di un contatto esterno per attivazione / disattivazione del cronotermostato a distanza)
- **POMPA ON** (disattivazione / attivazione della funzione anticalcare)
- **RISALTO** (consente di modificare il valore di contrasto del display)
- **RETROLED** (consente di attivare/disattivare la retroilluminazione fissa del display oppure impostarla in modo temporizzata)
- **PASSWORD** (consente di inibire l'utilizzo di funzioni utente e/o installatore del cronotermostato)
- **RESTORE** (operazione di RESET)
- **INFO SW** (informazioni in merito alla versione del firmware installato)



i Menu sono disposti in modo sequenziale

9 - ACCESSO AI MENU

Dalla condizione di normale funzionamento del cronotermostato premendo il tasto **Menu** si accede al primo menu disponibile.



Oppure, **se è stato inserito precedentemente** un codice di accesso segreto utente e/o installatore, seguire i passaggi sotto riportati per accedere ai menu utente o installatore.

schermata principale



in presenza della password utente e installatore

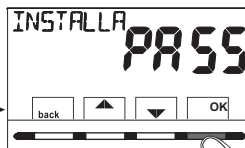

nessuna password inserita

in presenza di sola password utente

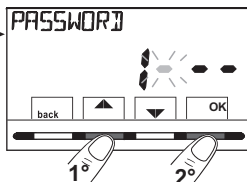
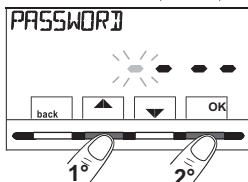

esempio inserimento di una password

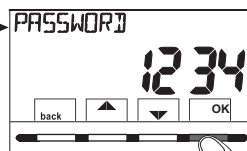

La scritta **Err** per alcuni secondi dopo la pressione del tasto **OK** indica password non corretta.

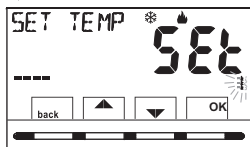

dopo l'inserimento password utente si accede al 1° menu utente (vedere paragrafo successivo)

dopo l'inserimento password installatore si accede alla 1° voce del menu **CONFIG** (vedere par. 11.1)

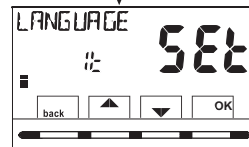

L'utilizzo dei tasti ▲ ▼ consente di scorrere tra i menu: premendo **OK** si entra nel menu scelto, premendo **back** si ritorna alla voce precedente. All'interno dei menu le impostazioni devono essere confermate premendo il tasto **OK** ove richiesto, in caso contrario, trascorsi 3 minuti, il cronotermostato torna al normale funzionamento in stand-by e le modifiche non saranno conservate.

10 - MENU PER L'UTENTE

10.1 - Menu «SET TEMP» modifica delle temperature di SET impostate

Nel caso le temperature di Set prefissate in fabbrica:

per inverno

Caldia in funzione con temperatura ambiente inferiore a:

t1 = 20,0 °C (68,0 °F)

t2 = 18,0 °C (64,4 °F)

t3 = 15,0 °C (59,0 °F)

t* = 6.0 °C antigelo

per estate

Condizionatore in funzione con temperatura ambiente superiore a:

t1 = 24,0 °C (75,2 °F)

t2 = 27,0 °C (80,6 °F)

t3 = 33,0 °C (91,4 °F)

non soddisfino le Vostre necessità, si potranno modificare a piacimento, da +5 °C a +37,7°C (+41,0°F ÷ 99,9°F).

- 1- Attraverso il percorso tasto **Menu** -> visualizzare il menu **SET TEMP SET** e confermare con **OK**.
- 2- Scorrere con i tasti **▲▼** (in modo sequenziale) fino a visualizzare il SET del livello di temperatura (inverno o estate) da modificare e confermare con **OK**.
- 3- Impostare con i tasti **▲▼** il nuovo set di temperatura e confermare con **OK**.
- 4- Scegliere con i tasti **▲▼** un altro livello di temperatura da modificare oppure premere **2 volte** il tasto **back** per uscire dal menù e ritornare al normale funzionamento del cronotermostato.

Per disattivare la temperatura antigelo t*, scendere sotto i +5.0°C (41.0°F).



In presenza di blocchi per la temperatura max e min. (vedere paragrafo 11.8) non si potrà impostare un **Set t** superiore o inferiore ai blocchi inseriti. Il display segnalerà l'impossibilità ad eseguire il comando visualizzando la scritta **BLOCCO**.

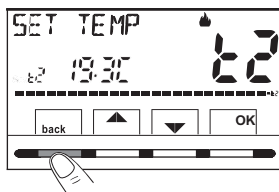
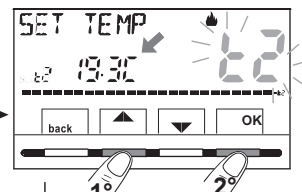
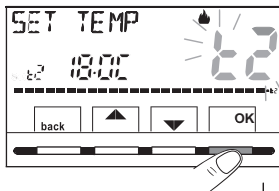
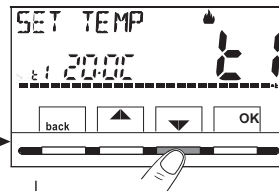
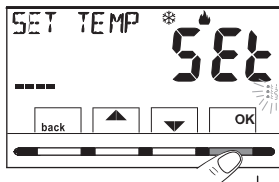

Attenzione!

Il cronotermostato consente valori di temperatura che soddisfino le seguenti condizioni:
Inverno: t1 maggiore o uguale a t2 maggiore o uguale a t3 maggiore o uguale t*
Estate: t3 maggiore o uguale a t2 maggiore o uguale a t1

10 - MENU PER L'UTENTE

10.2 - Menu «MODI USO» del cronotermostato

1- Visualizzare il menu principale *MODI USO SET* e confermare con **OK**.

2- Selezionare con i tasti ▲▼ il modo d'uso desiderato fra le voci disponibili:

- **MANUALE SET** (forzatura temporanea o permanente)
- **PULIZIE SET** (sospensione programma in uso per pulizie)
- **FERIE SET** (sospensione programma in uso per periodo di ferie)
- **OFF SET** (spegnimento/accensione del cronotermostato)

3- Confermare la voce scelta premendo **OK**.

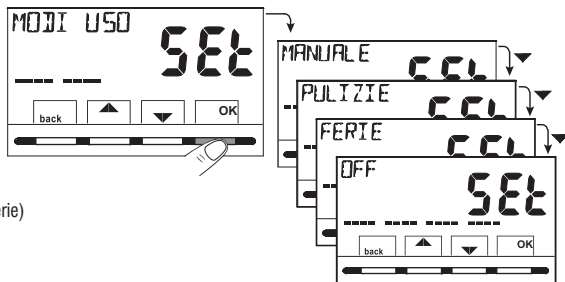

10.2.1 - FUNZIONAMENTO MANUALE

Sono possibili 2 modi di funzionamento manuale **temporaneo** o **permanente** con la sospensione del programma in corso. Entrambe le forzature dispongono di una loro temperatura di set modificabile e **completamente autonoma** dal programma in corso.

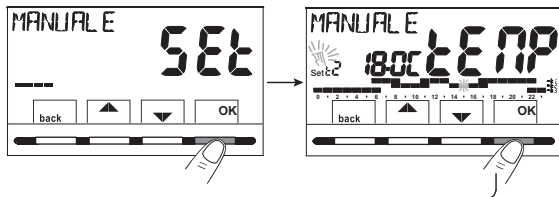

10.2.1.A - Funzionamento manuale temporaneo

1- Attraverso il percorso tasto **Menu** -> **MODI USO SET** -> **MANUALE SET**, selezionare la voce **MANUALE TEMP** e confermare con **OK**: il simbolo e il **Set** di temperatura autonomo lampeggiano.

2- È possibile impostare con i tasti ▲▼ il set di temperatura desiderato; attendere 4 sec. o confermare premendo **OK**.

3- Il display visualizza **h 01** (default) e i tasti ◀▶.

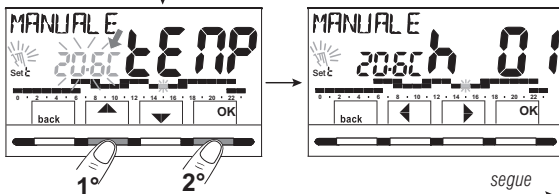

segue

10 - MENU PER L'UTENTE

4- Con i tasti ◀▶ è possibile inserire il numero di ore di funzionamento manuale temporaneo: da 1h a un massimo di ore che vanno dall'ora di attivazione della forzatura fino alla mezzanotte del giorno corrente (i digit corrispondenti alle ore impostate lampeggiano).

5- Attendere 4 sec. o confermare premendo **OK**.

Nota: la durata di sospensione temporanea del programma in corso, limitata ad una sola ora (h 01), inizierà all'ora e minuti correnti dall'attivazione, fino all'inizio dell'ora successiva.

Al termine del numero di ore impostate, il cronotermostato riprenderà il funzionamento normale da programma con i relativi set di temperatura in **uso prima dell'inserimento della forzatura di manuale temporaneo**.

Per uscire anticipatamente dal funzionamento manuale temporaneo premere **back**.

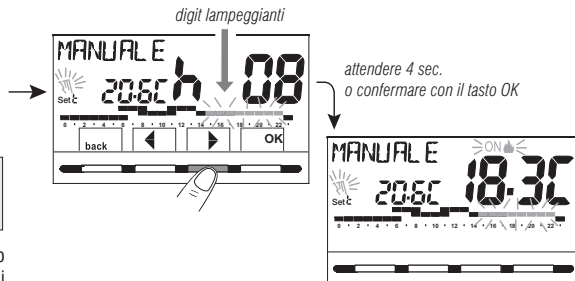

Con la funzione di manuale temporaneo attivata sarà possibile modificare il set di temperatura autonomo in un secondo momento premendo i tasti ▲▼, o la sua durata premendo **OK** e successivamente ◀▶.

10.2.1.B - Funzionamento manuale permanente

1- Attraverso il percorso tasto **Menu** -> **MODI USO Set** -> **MANUALE Set** selezionare la voce **MANUALE PERM**, quindi premere il tasto **OK**: appare il simbolo ☼ fisso e il livello di temperatura è applicato a tutte le ore del giorno.

2- È possibile modificare in qualsiasi momento il Set autonomo della temperatura desiderato, premendo i tasti ▲▼.



Il funzionamento manuale permanente resta attivo a tempo indeterminato.

Per disattivare il funzionamento in manuale permanente premere il tasto **OK**, oppure se si sta operando nei menu, seguire la procedura al paragrafo successivo.

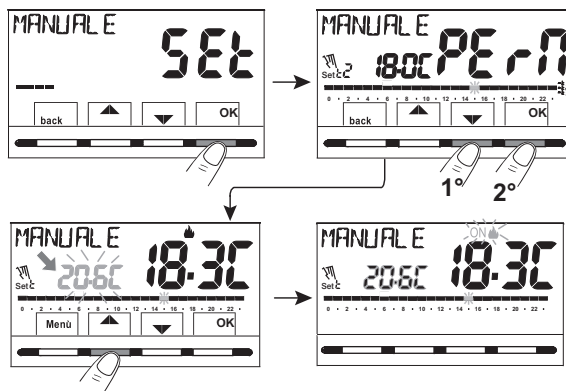

10 - MENU PER L'UTENTE

10.2.1.C - Disattivazione del funzionamento manuale permanente

Per ritornare al funzionamento automatico da programma, attraverso il percorso: tasto **Menu** -> **MODI USO SET** -> visualizzata la voce **MANUALE OFF**, confermare premendo **OK**.

Sul display apparirà la scala termica e i relativi Set del giorno in corso, secondo il programma in funzione prima dell'inserimento del funzionamento in manuale permanente.

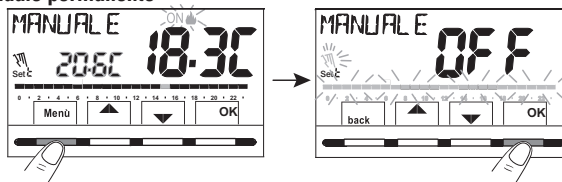

10.2.2 - SOSPENSIONE DEL PROGRAMMA IN CORSO PER PULIZIE DOMESTICHE

1- Dal normale funzionamento del cronotermostato, attraverso il percorso tasto **Menu** -> **MODI USO SET** ->, visualizzata la voce **PULIZIE SET** confermare premendo il tasto **OK**.

2- Si avrà lo spegnimento dell'utenza allacciata per un periodo di max 3 ore dall'orario corrente durante le quali il cronotermostato si metterà in modalità antigelo (1 #).

L'inserimento di tale funzione è visualizzato dall'alternanza sul display della scritta «PULIZIE» con giorno e ora correnti. Trascorse le 3 ore il cronotermostato riprende il programma interrotto.

Per riattivare il programma interrotto prima del termine delle 3 ore, premere **back** oppure **⏻**: la scritta «PULIZIE» scompare.

Nota: nel caso sia stata esclusa in modo permanente la temperatura antigelo o in funzionamento "Estate", l'utenza allacciata (es. caldaia o condizionatore) resterà disattivata per max 3 ore.

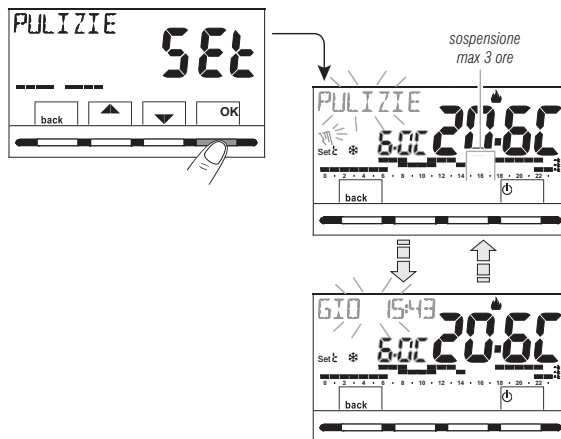

Con la funzione di PULIZIE attivata sarà possibile disattivare il cronotermostato «OFF» (vedere paragrafo 10.3) mantenendo premuto **⏻** per 4 secondi.

10 - MENU PER L'UTENTE

10.2.3 - PROGRAMMA FERIE (esempio: assenza per vacanze)

Questo programma è utile nel caso in cui ci si debba assentare per più giorni dalla propria abitazione (sospensione della termoregolazione); al termine del periodo impostato con il programma **FERIE**, sarà reinserito il Vostro abituale programma in uso (invernale o estivo), affinché al Vostro ritorno possiate ritrovare nell'abitazione la temperatura desiderata.

Tutte le impostazioni richieste dal programma **FERIE** devono essere confermate premendo il tasto **OK**, in caso contrario, trascorsi 3 minuti, il cronotermostato torna al normale funzionamento e le modifiche non saranno conservate.

Attraverso il percorso tasto **Menu** -> **MODI USO SET** -> selezionare la voce **FERIE SET** quindi premere il tasto **OK**.
Il programma **FERIE** adotterà la stagione «Inverno ☷» o «Estate ☀» del programma in uso.

Impostazione inizio ferie «OUT» (uscita dall'abitazione)

- 1- Sul display appare il mese corrente lampeggiante.
- 2- Con i tasti ▲ ▼, impostare il mese «OUT» in cui si intende attivare il programma **FERIE** (lasciare l'abitazione); confermare premendo il tasto **OK**.

⚠ Non è possibile selezionare un mese precedente a quello corrente.
È possibile impostare al massimo 12 mesi successivi a quello corrente.

- 3- Sul display appare il giorno corrente lampeggiante.
- 4- Con i tasti ▲ ▼ impostare il giorno «OUT» in cui si intende attivare il programma **FERIE** (lasciare l'abitazione).

📌 in base al mese e al giorno impostato si aggiornerà in automatico il giorno della settimana.

- 5- confermare premendo il tasto **OK**.

⚠ Non è possibile selezionare un giorno precedente al giorno corrente.

- 6- Sul display appare lampeggiante l'ora corrente arrotondata con l'azzeramento dei minuti (se è stata impostata la data corrente) o l'ora 0:00 (se è stata impostata un'altra data di attivazione del programma). Con i tasti ▲ ▼, impostare l'ora «OUT» in cui si intende attivare il programma **FERIE** (lasciare l'abitazione); confermare premendo il tasto **OK**.

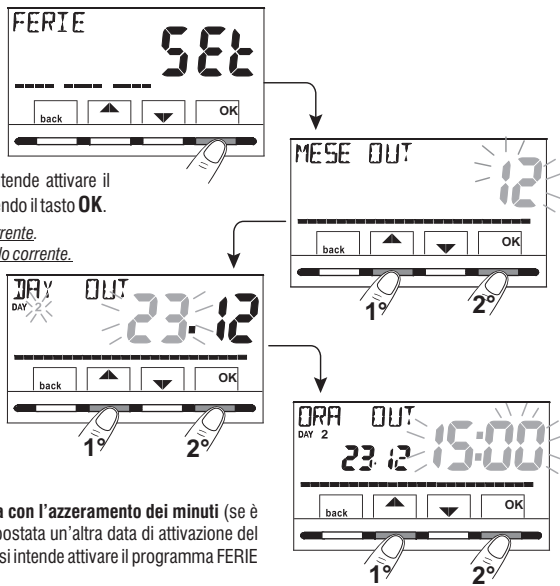

segue a pagina successiva

10 - MENU PER L'UTENTE

Impostazione fine ferie «IN» (rientro nell'abitazione)

Sul display si visualizza la pagina **IN** in cui inserire quando dovrà terminare il conteggio a ritroso del programma e ripartire il funzionamento normale di termoregolazione del cronotermostato (secondo il programma di provenienza).

- 7- Sul display appare (lampeggiante) il mese precedentemente impostato nella funzione OUT, con i tasti ▲▼ impostare il mese in cui si intende terminare il conteggio (rientro nell'abitazione); confermare premendo il tasto **OK**.



Non è possibile selezionare un mese precedente a quello impostato nella funzione OUT.

È possibile avanzare al massimo 12 mesi rispetto al mese impostato nella funzione OUT.

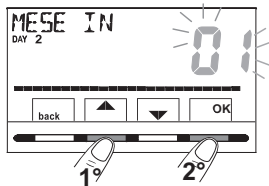

- 8- Sul display appare (lampeggiante) il giorno precedentemente impostato nella funzione OUT: con i tasti ▲▼ impostare il giorno in cui si intende terminare il conteggio (rientro nell'abitazione). In base al mese e al giorno impostato si aggiornerà automaticamente il giorno della settimana. Confermare premendo il tasto **OK**.

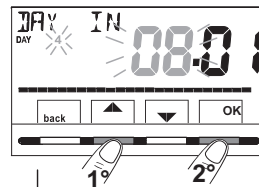

- 9- Sul display appare lampeggiante l'ora impostata in OUT + 1h arrotondata con l'azzeramento dei minuti (se è stata impostata in OUT la data corrente) o l'ora 0:00 (se è stata impostata in OUT o IN un'altra data). Con i tasti ▲▼, impostare l'ora in cui si intende disattivare il programma FERIE (tornare nell'abitazione) e confermare premendo il tasto **OK**. Il display ritorna in modalità stand-by.

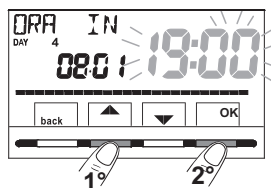

Impostabile: minimo 1 ora e massimo 8759 ore (corrispondenti a 365 giorni meno 1h).

10 - MENU PER L'UTENTE

Terminato l'inserimento dei dati, sul display possono apparire due differenti visualizzazioni (a seconda dei dati inseriti):

A) Data di OUT uguale a quella corrente



Il cronotermostato inizia il conto alla rovescia (es. in figura: 388 ore) sino all'esaurimento delle ore programmate; in modalità INVERNO farà attivare l'utenza allacciata solo nel caso in cui la temperatura ambiente dovesse scendere sotto il Set di temperatura antigelo impostato (default 6.0 °C). Terminato il conto alla rovescia il programma FERIE reinserirà il Vostro abituale programma.

B) Data di OUT successiva rispetto a quella corrente

Il cronotermostato torna al programma in funzione prima dell'inserimento dei dati nel programma FERIE, in attesa di avviare quest'ultimo programma. Ogni minuto sul display apparirà per due secondi la schermata del programma FERIE come promemoria del fatto che si trova in **tempo di attesa**.

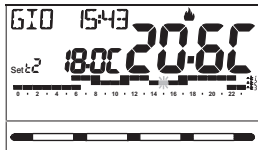

Schermata di normale funzionamento



Visualizzazione per 2 secondi ogni minuto

i Per annullare il programma FERIE con attivazione posticipata, attraverso il percorso **tasto Menu -> MODI USO SET ->** selezionare la voce **FERIE Set** confermandola con il **tasto OK**; premere 3 volte **back** per uscire.

Trascorso il **tempo di attesa**, il cronotermostato inizia il conto alla rovescia (es. in figura: 388 ore), sino all'esaurimento delle ore programmate; in modalità INVERNO farà attivare l'utenza allacciata solo nel caso in cui la temperatura ambiente dovesse scendere sotto il Set di temperatura antigelo impostato (default 6.0 °C). Terminato il conto alla rovescia il programma FERIE reinserirà il Vostro abituale programma.

⚠ Nel caso sia stata esclusa in modo permanente la temperatura antigelo (paragrafo 10.1) o in funzionamento "ESTATE", il programma FERIE manterrà disattivata l'utenza allacciata (es. caldaia o condizionatore) per tutto il tempo programmato.

Quando il programma **FERIE** è in funzione:

- premendo i tasti **▲▼** è possibile cambiare il Set autonomo della temperatura antigelo (se non precedentemente esclusa);
- premendo il tasto **OK** si annulla il programma FERIE prima del termine delle ore programmate. il cronotermostato riprende il normale funzionamento reinserendo il Vostro abituale programma.

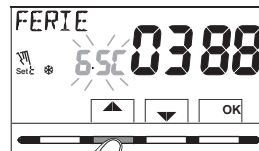

Esempio

10 - MENU PER L'UTENTE

10.3 - Menu OFF (esclusione del cronotermostato)

Questa impostazione ha il compito di bloccare le funzioni del cronotermostato quando il riscaldamento o il raffrescamento devono rimanere spenti.

1- Attraverso il percorso tasto **Menu**-> **MODI USO SET** ->, selezionare la voce **OFF SET** e confermare con il tasto **OK** per escludere il cronotermostato.

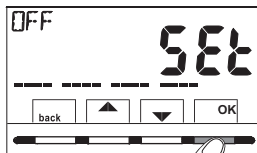

2- Sul display compare la scritta **OFF**, ad indicare che il cronotermostato è disattivato e tutte le funzioni sono inattive; rimangono in funzione solo la visualizzazione del giorno, l'ora corrente, la lettura della temperatura ambiente e (in modalità INVERNO) il simbolo di protezione antigelo t❄️.

❗ *in modalità INVERNO con disattivata la temperatura antigelo oppure in modalità Estate, non sarà visibile il simbolo t❄️.*

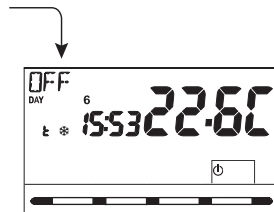

3- Premere il tasto  per riattivare il cronotermostato e tornare al programma precedentemente impostato.

10 - MENU PER L'UTENTE

10.4 - Menu PROGRAM (elenco programmi preimpostati, visualizzazione, modifica, copia dei profili orari programmati)

10.4.1 - ELENCO PROGRAMMI PREIMPOSTATI

Nel riquadro sono riportati i programmi inseriti in fabbrica con relativi profili orari: P01 e P02 INVERNALI; P03 e P04 ESTIVI.

Se nessuno dei programmi predisposti corrispondesse alle Vostre esigenze, sarà possibile modificarli (vedere paragrafi successivi).

Programmi con giorni, orari e livelli di temperatura sulla scala delle 24h.

Livelli di temperatura: **t1** = Comfort **t2** = Attività (pre-comfort) **t3** = Economy (risparmio)

+ t* = Antigelo in modalità Inverno (se presente i digit non sono visibili) nota: in modalità Estate l'impianto di raffrescamento è disattivato

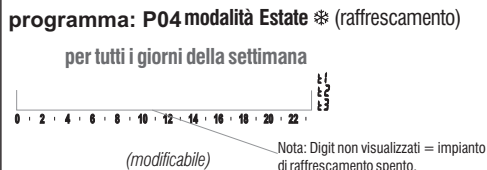
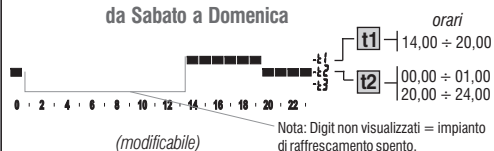
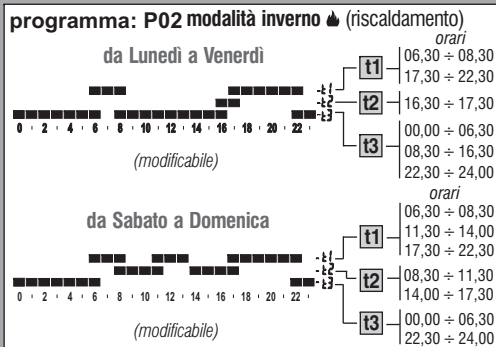
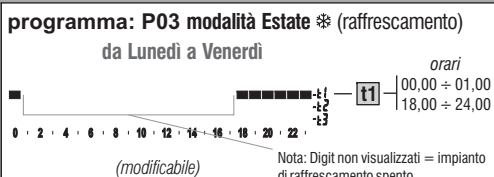
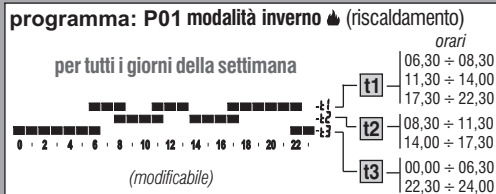

10 - MENU PER L'UTENTE

10.4.2 - SCELTA DEL PROGRAMMA

1- Attraverso il percorso **tasto Menu** -> con i tasti ▲▼, **selezionare la voce PROGRAM Set** -> e confermare con il tasto **OK**.

2- Con i tasti ▲▼, è possibile scorrere i programmi presenti in memoria (P01👉, P02👉, P03❄️, P04❄️).

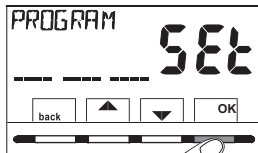

es. Programma impostazione di fabbrica

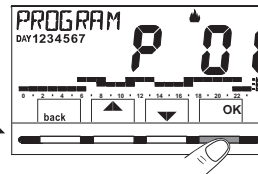

Se un programma è stato precedentemente modificato dall'Utente, apparirà solo il primo giorno della settimana (DAY 1 = lunedì) con la scritta **UTENTE**, ad indicare che è stata effettuata una modifica sul programma preimpostato in fabbrica.

3- premere 2 volte il tasto **back** per ritornare al normale funzionamento del cronotermostato;

4- oppure premere il tasto **OK** per scegliere di visualizzare le impostazioni del programma desiderato.

es. Programma modificato dall'utente

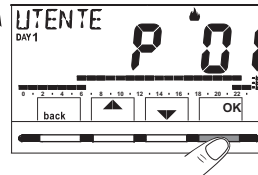

10.4.3 - VISUALIZZAZIONE IMPOSTAZIONI DEL PROGRAMMA SCELTO

1- dopo la conferma con il tasto **OK** (descritto sopra al punto 4), il display visualizza la scritta **INFO**, il profilo del giorno 1 (Lunedì), il digit lampeggiante alle ore 0:00 e il relativo livello di temperatura: con i tasti ▲► (cambiati in sinistro e destro) è possibile scorrere all'interno del programma, di mezz'ora in mezz'ora, visualizzando orari e temperature.

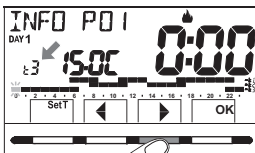

2- Premendo il tasto **OK** una o più volte si passa alla visualizzazione del profilo orario relativo al giorno/i successivi.

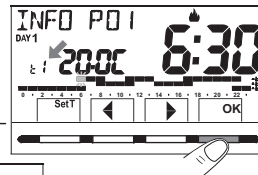

Importante in questa e nelle successive condizioni, **tenendo premuto il tasto SetT per 4 sec.** sarà possibile ritornare alla scelta del programma (par. 10.4.2) senza salvare nessuna impostazione.

3- **Mantenendo premuto il tasto OK per 4 sec.** il cronotermostato riprende il normale funzionamento seguendo il profilo del programma scelto.

Oppure modificare il programma scelto come da paragrafo seguente.

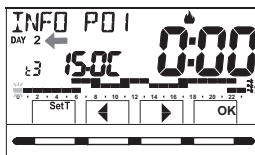

10 - MENU PER L'UTENTE

10.4.4 - MODIFICA DEL PROGRAMMA

I programmi disponibili sono 4, tutti liberamente programmabili per ogni ora del giorno (con step di mezz'ora) ed in modo diverso per ogni giorno della settimana, su 3 differenti livelli di temperatura: **t1** comfort (digit superiori), **t2** attività (digit intermedi), **t3** economy (digit inferiori), più un livello di **t*** temperatura antigelo per la modalità inverno (digit non visibili), o impianto di raffrescamento spento per la modalità estate.

1 - Se si desidera modificare un programma, dalla schermata **INFO** posizionarsi sul giorno desiderato e scorrere il profilo con i tasti ◀▶ fino alla visualizzazione dell'ora che si intende modificare, in step di 30 minuti (vedere paragrafo precedente).

2 - Scegliere, premendo una o più volte, con il tasto **SetT** quale nuovo livello di temperatura assegnare all'ora desiderata: la modifica è effettuata.

La rotazione dei Set avviene partendo dalla **t** impostata, secondo lo schema **t1, t2, t3, t***. Il Set interessato e il digit di riferimento lampeggiano, la scritta **INFO POX** (P01 in questo caso) cambierà in **SET POX** (modalità modifica). Nota: ritornando sul Set (livello) originario non avverrà nessuna modifica.

3 - Con la pressione dei tasti ◀▶ è possibile trascinare il **nuovo Set** scelto alla mezz'ora e/o ore successive (o precedenti); modificare o meno il livello di temperatura come indicato al punto 2.

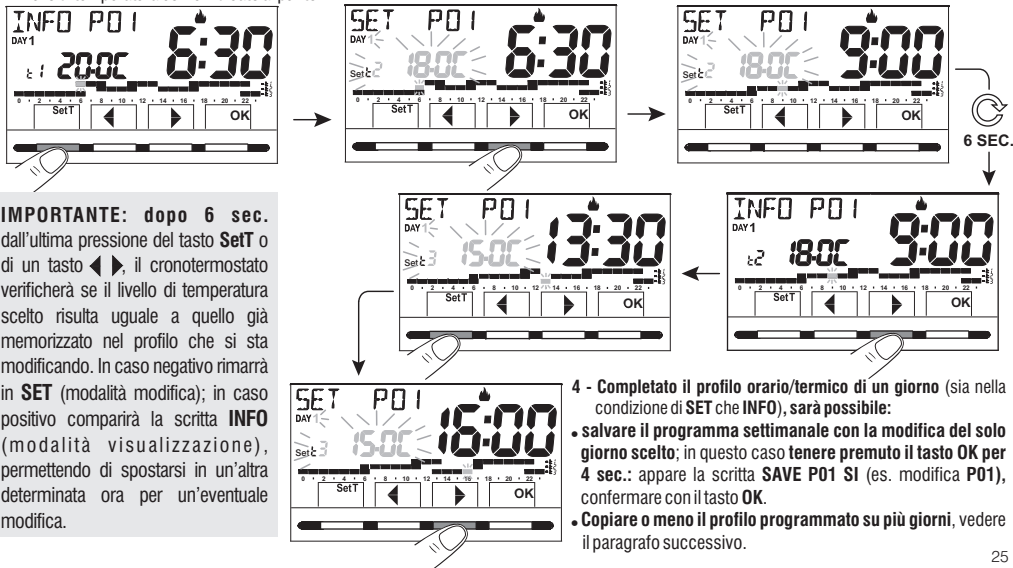

10 - MENU PER L'UTENTE

10.4.5 - COPIA DEL GIORNO MODIFICATO

Completata la modifica del profilo termico/orario di un giorno (vedere paragrafo precedente) è possibile copiarlo su uno o più giorni. Premendo **OK**, sarà richiesta la conferma o meno di copiare la modifica su altri giorni (**COPIA SI/COPIA NO**): scegliere tra le due opzioni con i tasti **▲▼** e confermare con il tasto **OK**.

Confermando **COPIA NO**, nessuna operazione di copia verrà eseguita, il display tornerà alla videata **INFO** mostrando il giorno successivo a quello modificato.

Confermando **COPIA SI**, verrà richiesto di scegliere, in quali altri giorni copiare la modifica: premendo **OK** si confermerà la copia sul giorno indicato dalla scritta (es. **MARTEDI**) passando al giorno successivo, mentre, premendo il tasto **▶**, si salterà al giorno successivo escludendolo dalla copia. La sequenza verrà richiesta fino al completamento della settimana, segnalata dalla scritta **FINE**.

In questa condizione sarà possibile:

- Premere il tasto **▶** per scorrere nuovamente la settimana, (premendo **OK** si disattiva un giorno selezionato precedentemente per errore).
- Premere il tasto **OK** per confermare la copia dei giorni scelti e ritornare nella schermata **INFO** visualizzando il primo giorno non modificato.
- Tenere premuto il tasto **OK** per 4 sec.: appare la scritta **SAVE P01 SI** (es. modifica **P01**); confermando con il tasto **OK**, il programma settimanale modificato verrà salvato.

Il cronotermostato si dispone in normale funzionamento (stand-by) seguendo il nuovo profilo termico/orario.

Se non si desidera salvare, scegliere con i tasti **▲▼** **SAVE P01 NO** e confermare con **OK**, per ritornare nella schermata **INFO** relativa al primo giorno successivo non modificato.

esempio copia di lunedì su martedì e giovedì

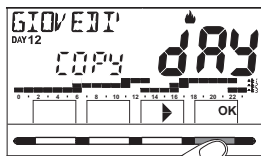
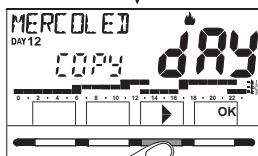
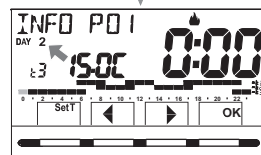
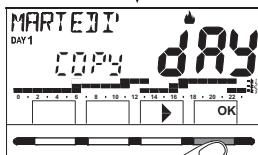
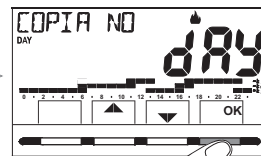
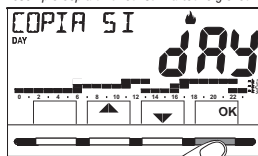

si salta il giorno di mercoledì

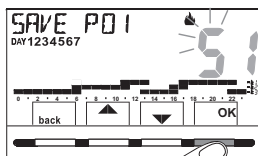

con **▶** si saltano i restanti giorni della settimana

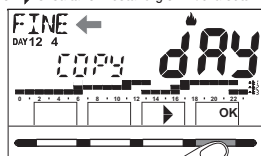

tenere premuto 4 sec

10 - MENU PER L'UTENTE

10.5 - Menu PASSWORD UT (utente)

10.5.1 - Inserimento della password utente

Nella configurazione di fabbrica non viene impostato nessun codice.

1- Attraverso il percorso tasto **Menu** ->, *selezionare la voce **PASSWORD Ut SET** ->* e confermare con il tasto **OK**.

2- Utilizzando i tasti ▲ ▼, inserire 4 cifre (esclusi i trattini) comprese tra **0000** e **9999**, confermandole singolarmente premendo il tasto «OK».

Il cronotermostato si dispone in normale funzionamento

Da questo momento, alla pressione del tasto menu, sarà richiesto l'inserimento della password.

Dalla condizione di normale funzionamento (stand by) del cronotermostato, sarà comunque possibile l'utilizzo di alcune funzioni d'uso attivabili velocemente (vedere capitolo 7).

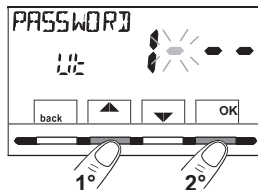
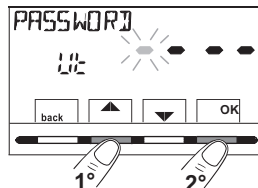
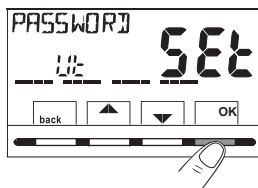

10.5.2 - Modifica o annullamento della password

Premere il tasto **MENU**, e digitare la password precedentemente impostata; seguendo la procedura sopra descritta accedere al menu **PASSWORD Ut SET**:

- **impostando 4 trattini (- - - -), la password verrà annullata,**
- **impostando un altro numero verrà modificata.**

11 - MENU PER LA CONFIGURAZIONE (installatore)

11.1 - Accesso al menù configurazione

ATTENZIONE: l'accesso al menù configurazione è consigliato all'installatore o ad utenti esperti in quanto la modifica di alcune impostazioni potrebbe compromettere il corretto funzionamento dell'impianto.

Attraverso il percorso tasto **Menu** -> selezionare il *menu CONFIG SET* e confermare con il tasto **OK**:

si accede alla 1° voce *LANGUAGE SET* del menu (vedere cap. 8 l'elenco dei sottomenu alla voce CONFIG).



Se è stata inserita precedentemente solo una password installatore, il display chiede l'inserimento delle 4 cifre, selezionabili utilizzando i tasti ▲▼; confermarle singolarmente premendo il tasto «OK».

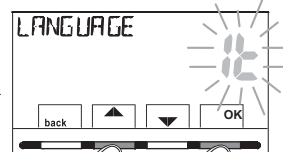
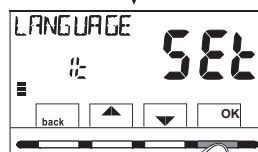
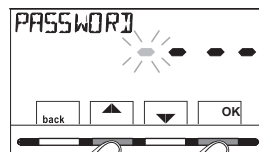
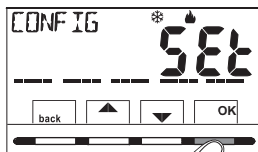

11.2 - MODIFICA DELLA LINGUA IMPOSTATA

Visualizzata la voce *LANGUAGE SET*, premere il tasto **OK** per confermare.

- Utilizzando i tasti ▲▼ scegliere la lingua desiderata scorrendo tra le lingue disponibili.
- Confermare premendo il tasto **OK**.

Le lingue selezionabili sono: ITALIANO = *It* (default), INGLESE = *En*, TEDESCO = *De*, FRANCESE = *Fr*, SPAGNOLO = *Es*.

- Premere il tasto «back» per uscire.

11.3 - IMPOSTAZIONE MODALITÀ INVERNO ❄️ O ESTATE ☀️

Il cambio di stagione può avvenire selezionando un programma già impostato per la stagione diversa da quella in uso (vedere par. 10.4.1/10.4.2), oppure attraverso il percorso tasto **Menu** -> *CONFIG SET* -> alla voce *STAGIONE SET* confermare con **OK**. Selezionare con i tasti ▲▼ la modalità *INVERNO* (riscaldamento) o *ESTATE* (raffrescamento) e confermare con il tasto **OK**.

In questo caso verrà automaticamente scelto l'ultimo programma utilizzato per la stagione che si va ad impostare.

Premere il tasto «back» per uscire.



11 - MENU PER LA CONFIGURAZIONE (installatore)

11.4 - INSERIMENTO / MODIFICA: ANNO - MESE - GIORNO - ORA MINUTI (ATTUALI) - CAMBIO AUTOMATICO ORA LEGALE / SOLARE

IMPORTANTE: per poter **FUNZIONARE CORRETTAMENTE** il cronotermostato richiede l'inserimento o l'aggiornamento: dell'anno, mese, giorno, ora e minuti **correnti**, cambio automatico dell'ora legale/solare e viceversa (default Euro = Italia e Europa Centrale).

a) Alla prima accensione del cronotermostato dopo la conferma della lingua desiderata.

b) Dal normale funzionamento del cronotermostato, attraverso il percorso tasto **Menu** -> **CONFIG SET**: selezionando la voce **TIME SET** e confermando con **OK**, sarà possibile **modificare** in qualsiasi momento: la data, l'ora e i minuti **correnti**, impostare la funzione desiderata di cambio ora automatico.

In entrambi i casi sopra, verrà richiesto in sequenza di inserire/modificare:

Anno -> **Mese** -> **Giorno** -> **Ora minuti (time set)** -> **Cambio ora** (vedere in tabella le possibili selezioni).

Utilizzando i tasti ▲▼, impostare (se occorre) di volta in volta i valori correnti o desiderati; al termine di ogni selezione premere il tasto **OK** per passare alla voce successiva.

! Premendo i tasti ▲▼ ad impulsi si aumenta o diminuisce di una unità, la pressione prolungata attiva lo scorrimento rapido.

Visualizzata la schermata **TIME SET** premere il tasto «back» per uscire.

CAMBIO H Possibili selezioni sul display (default)	Commutazione estiva +1h (ora legale)	Commutazione invernale -1h (ora solare)
EURO (Europa centrale UTC+1)	Ultima domenica del mese di marzo	Ultima domenica del mese di ottobre
NO	Nessuna	Nessuna
SET	liberamente programmabile IN Mese / Giorno / Ora	liberamente programmabile OUT Mese / Giorno / Ora

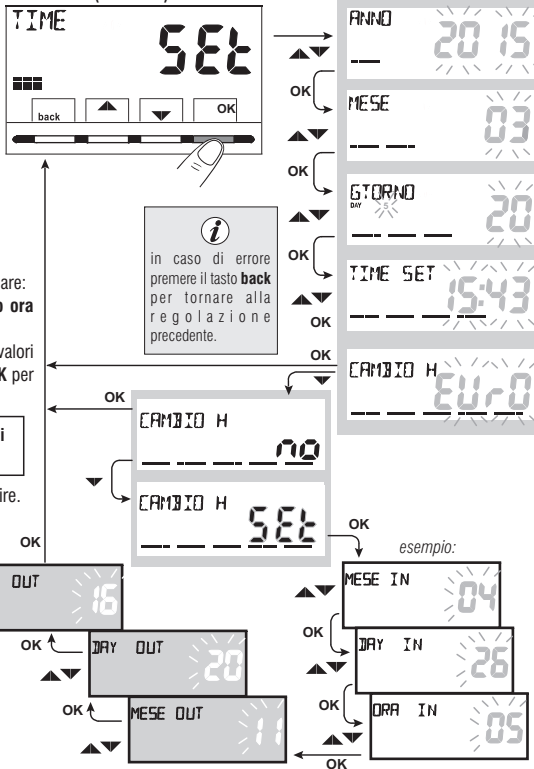

11 - MENU PER LA CONFIGURAZIONE (installatore)

11.5 - TIPO DI MODALITÀ DI REGOLAZIONE DELLA TEMPERATURA

Il cronotermostato funziona (default) in modo **DIFFERENZIALE TERMICO ON/OFF** con valore del differenziale termico (Isteresi) prefissato a 0,3 °C.

Nota: valori impostabili da 0,2 °C a 1,2 °C (da 0,3 °F a 2,1 °F).

Il valore dell'isteresi deve essere impostato in base all'inerzia termica dell'impianto: si consiglia un valore basso per impianti con radiatori (es. in ghisa) ed un valore alto per impianti con Fan coil.

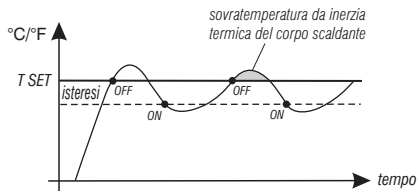

In alternativa al Differenziale termico è possibile regolare la temperatura in modo **PROPORZIONALE MODULANTE (PrOP)**; la durata del ciclo è impostabile da 7 a 20 minuti (impostazione di fabbrica 10 minuti). Questo sistema permette di mantenere più stabile la temperatura desiderata, aumentando la sensazione di comfort per l'utente e risparmiando sui consumi energetici.

Si consiglia un ciclo lungo per impianti con inerzia termica alta (radiatori in ghisa, impianti a pavimento) ed un ciclo breve per impianti con inerzia termica bassa (fan-coil).

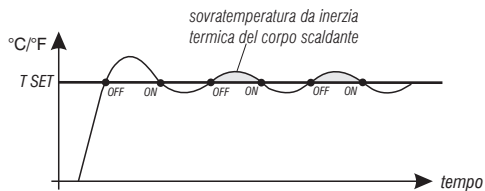

11.5.1 - SELEZIONE DELLA MODALITÀ DI REGOLAZIONE DELLA TEMPERATURA (DIFFERENZIALE ON/OFF o PROPORZIONALE)

Attraverso il percorso tasto **Menu -> CONFIG SET ->**, selezionare la voce **REGOLA Set**. Premere il tasto **OK** per confermare.

Sarà possibile selezionare la modalità di regolazione della temperatura tra funzionamento **Differenziale termico (On:OF)**, impostazione di fabbrica, o **Proporzionale modulante (PrOP)**.

Utilizzando i tasti ▲ ▼, selezionare la modalità di regolazione della temperatura desiderata. Eseguita la scelta premere il tasto **OK** per confermare e visualizzare la schermata per l'impostazione dell'**ISTERESI** se si è scelto **On:OF**, oppure per l'impostazione del **PERIODO** se si è scelto **PrOP** (vedere paragrafi successivi: 11.5.2 e 11.5.3).

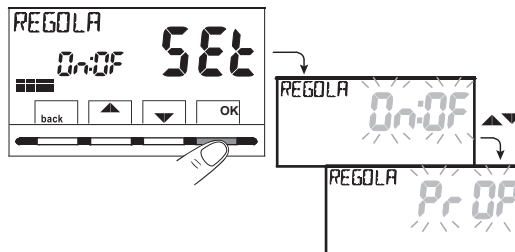

11 - MENU PER LA CONFIGURAZIONE (installatore)

11.5.2 - Impostazione dell'isteresi per il differenziale termico ON-OFF

- Attraverso il percorso **tasto Menu -> CONFIG SET -> REGOLA SET -> selezionare On:OF**, quindi premere il tasto **OK**.
- Con i tasti ▲▼ inserire il valore di isteresi desiderato (valori impostabili da 0,2°C a 1,2°C / da 0,3°F a 2,1°F - default 0,3°C/0,4°F).
- Premere il tasto **OK** per confermare.
- Premere il tasto **back** per uscire.

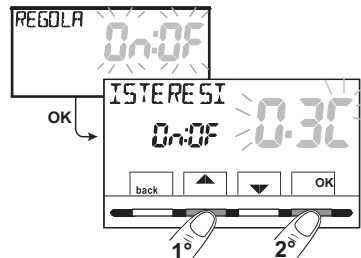

11.5.3 - Impostazione durata del periodo per il Proporzionale modulante

- Attraverso il percorso **tasto Menu -> CONFIG SET -> REGOLA SET -> selezionare PROP**, quindi premere il tasto **OK**.
- Con i tasti ▲▼ inserire la durata del periodo desiderato (impostabile da 7 a 20 minuti, default 10 minuti).
- Premere il tasto **OK** per confermare.
- Premere il tasto **back** per uscire.

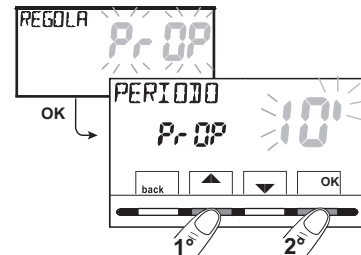

11.6 - MODIFICA DELL'UNITÀ DI MISURA PER LA LETTURA DELLA TEMPERATURA

Il cronotermostato è predisposto in fabbrica per la visualizzazione delle temperature in gradi Centigradi (Celsius); sarà possibile passare alla scala Fahrenheit o viceversa come da seguente procedura:

- Attraverso il percorso **tasto Menu -> CONFIG SET -> selezionare UNITA' SET**, quindi premere il tasto **OK**.
- Selezionare con i tasti ▲▼ l'unità di misura desiderata: °C o °F, quindi premere il tasto **OK** per confermare.

Tutti i set di temperatura verranno aggiornati secondo la nuova scala.

- Premere il tasto **back** per uscire.

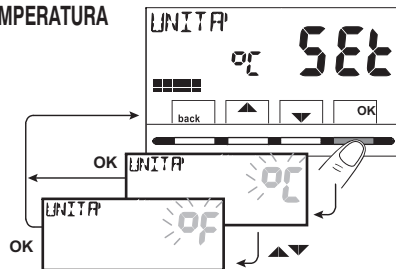

11 - MENU PER LA CONFIGURAZIONE (installatore)

11.7 - CORREZIONE LETTURA DELLA TEMPERATURA AMBIENTE

Se per qualsiasi motivo il cronotermostato deve essere installato in una posizione in cui la temperatura ambiente misurata può esserne influenzata (es. il muro perimetrale che in inverno è mediamente più freddo e in estate più caldo del resto dell'abitazione), il dispositivo permette di correggere con 2 parametri distinti, sia la temperatura ambiente rilevata in **modalità Inverno** che quella in **modalità Estate**.

- Attraverso il percorso **tasto Menu** -> **CONFIG SET** ->, selezionare la voce **OFFSET SET**. Premere il tasto **OK** per confermare.

OFFSET per la modalità inverno (♣)

Il display alterna i campi vuoti da inserire (---) con il valore della temperatura attuale.

- Utilizzando il tasto ▲ inserire valori positivi, con il tasto ▼ valori negativi (segno «-»).

Correzione possibile -3.0 °C (-5.4 °F) ÷ 3.0 °C (5.4 °F)

default 0.0 °C/°F = ----

Ad ogni selezione il display proporrà il nuovo valore di correzione (es: 0,6°C) alternato al valore di temperatura letto (es: 21.2°C).

- Eseguita la correzione premere il tasto «OK».

Il display visualizza l'**OFFSET per la modalità Estate** (☼); procedere alla correzione come da procedura sopra riportata oppure premere il tasto **back** per uscire.

 per annullare eventuali correzioni di temperatura precedentemente impostati riportare OFFSET a ----.

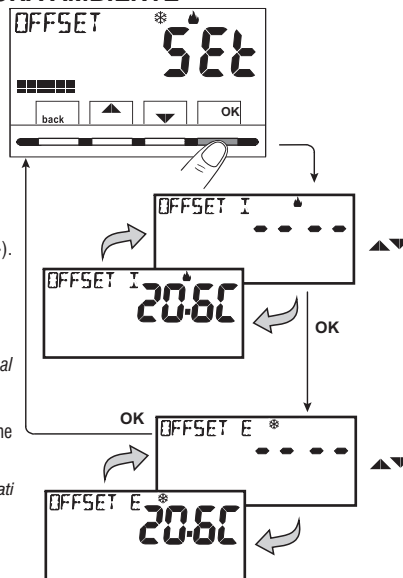

11.8 - BLOCCO SET TEMPERATURA MAX e MIN (modalità Inverno ed Estate)

In alcuni casi particolari di installazione del cronotermostato, ad esempio in edifici pubblici, alberghi, ecc., potrebbe essere utile limitare i set di temperatura massimo e/o minimo, in modo da evitare impostazioni errate da parte di personale non autorizzato (risparmio energetico).

È possibile limitare (bloccare) i valori: massimo, minimo, o entrambi, della temperatura impostabile sul cronotermostato.

La limitazione può essere applicata sia alla modalità **Inverno** che alla modalità **Estate**.

11 - MENU PER LA CONFIGURAZIONE (installatore)

• Attraverso il percorso tasto **Menu** -> **CONFIG SET** ->, selezionare la voce **BLOCCHI SET**. Premere il tasto **OK** per confermare.

In modo sequenziale è possibile impostare i blocchi di temperatura massima (**t1 comfort**) e/o minima (**t* antigelo**) per la **modalità Inverno**  e/o temperatura massima (**t1 comfort**) e/o minima (**t3 economy**) per la **modalità Estate** .

Se non sono presenti blocchi già inseriti, il display presenta campi vuoti lampeggianti (- - - -).

• Utilizzando i tasti  , impostare di volta in volta i valori di temperatura dei blocchi desiderati.

• Al termine di ogni impostazione premere il tasto **OK** per confermare e passare alla voce del blocco successivo.

Premendo il tasto **OK** ad impulsi si passa da una voce all'altra. Premere il tasto **back** per uscire.

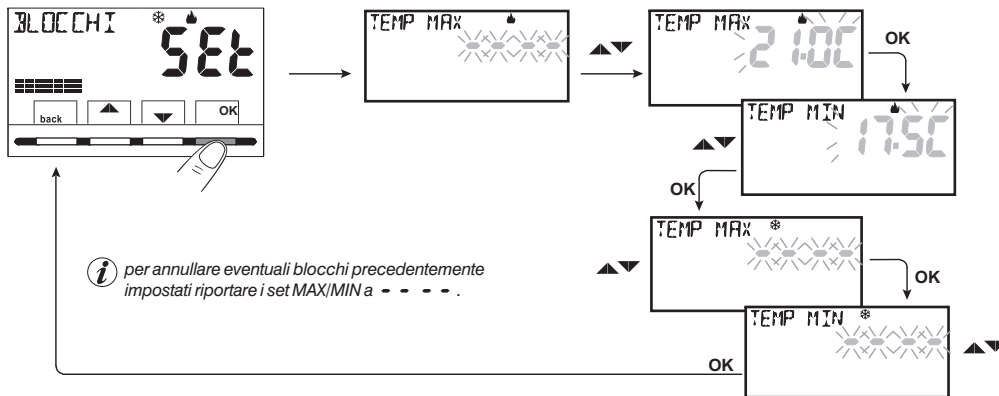

Regola generale

Se la temperatura Set t1 (comfort) impostata risultasse **maggiore al blocco massimo inserito**, essa si livellerà a quest'ultimo.

Se la temperatura Set t* o t3 impostata risultasse **minore al blocco minimo inserito**, essa si livellerà a quest'ultimo.

Per tutte le altre temperature varrà la seguente regola: INVERNO () = $t1 > t2 > t3 > t*$ - ESTATE () = $t1 < t2 < t3$

Durante il funzionamento del cronotermostato, l'utente non potrà impostare un **Set t** superiore o inferiore ai blocchi max e min. inseriti.

Il display segnerà l'impossibilità ad eseguire il comando visualizzando la scritta **BLOCCO**.

I blocchi massimo e/o minimo verranno applicati anche ai **Set t autonomi** dei seguenti modi di funzionamento del cronotermostato: Manuale temporaneo e permanente, Programma Ferie.

11 - MENU PER LA CONFIGURAZIONE (installatore)

11.9 - COLLEGAMENTO A CONTATTO ESTERNO PER ACCENSIONE/SPEGNIMENTO DA REMOTO DEL CRONOTERMOSTATO



Prima di abilitare una qualsiasi voce del menu «INGRESSO» elencata successivamente assicurarsi di aver collegato un contatto esterno ai morsetti 1 e 2 (AUX).

È possibile collegare al cronotermostato un dispositivo remoto (es.: programmatore telefonico, interruttore orario, interruttore) in grado di attivare/disattivare il cronotermostato a distanza.

Attraverso il percorso tasto **Menu** -> **CONFIG SET** -> selezionare la voce **INGRESSO SET**.

Premere il tasto **OK** per confermare.

Possono essere selezionate diverse modalità di funzionamento a seconda del tipo di contatto libero da potenziale (NA o NC) e del tipo di dispositivo collegato ai morsetti 1 e 2 «AUX» (vedere par. 5.4 colleg. elettrici):

- **INGRESSO nO** = «NO» esclusione ingresso (impostazione di fabbrica);
- **TELEFONO nC** = per contatto «Normalmente Chiuso» di un Programmatore telefonico;
- **TELEFONO nA** = per contatto «Normalmente Aperto» di un Programmatore telefonico;
- **OBBLIGO nA** = per contatto «Normalmente Aperto» es.: interruttore;
- **OBBLIGO nC** = per contatto «Normalmente Chiuso» es.: interruttore.

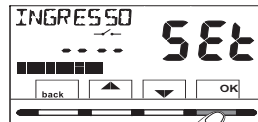

Nota: per escludere l'ingresso precedentemente abilitato selezionare con i tasti ▲▼ la schermata sopra, confermare con il tasto **OK**. Premere **back** per uscire.

11.9.1 - ATTIVAZIONE / DISATTIVAZIONE CON PROGRAMMATORE TELEFONICO

Effettuato il collegamento del Programmatore telefonico (opzionale) al cronotermostato o altro dispositivo di comando, sarà possibile scegliere l'impostazione del tipo di contatto NA o NC presente a bordo del programmatore telefonico.

Attraverso il percorso: tasto **Menu** -> **CONFIG SET** -> visualizzata la voce **INGRESSO SET**, premere il tasto «**OK**» e con i tasti ▲▼ scegliere la voce **TELEFONO nC** o **TELEFONO nA**. Premere il tasto «**OK**» per confermare. Premere il tasto **back** per uscire.

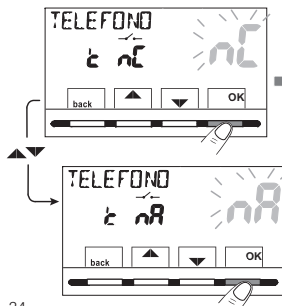

es. Programmatore telefonico (contatto NC)	Funzionamento del cronotermostato
Chiusura contatto	in modalità OFF con t* antigelo
Apertura contatto	in modalità manuale permanente con t(1) comfort

es. Programmatore telefonico (contatto NA)	Funzionamento del cronotermostato
Chiusura contatto	in modalità manuale permanente con t(1) comfort
Apertura contatto	in modalità OFF con t* antigelo

11 - MENU PER LA CONFIGURAZIONE (installatore)

11.9.1a - Esempio di accensione/spegnimento del cronotermostato a distanza, collegato a un programmatore telefonico con contatto NA (normalmente aperto).

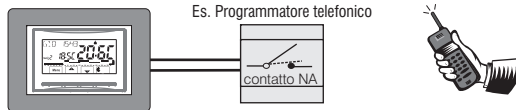

- **Chiusura del contatto** del programmatore (passaggio di stato): **provoca la forzatura nello stato di manuale permanente comfort** con la visualizzazione dei simboli/setpoint associati e l'icona "☞☛" lampeggiante ad indicare l'arrivo di una forzatura da telefono.

In seguito sarà possibile cambiare sul posto il modo di funzionamento agendo manualmente sulla tastiera del cronotermostato, anche se il contatto del programmatore telefonico rimarrà chiuso; al primo cambiamento l'icona "☞☛" diventerà fissa indicando la fine dello stato di forzatura telefonica e visualizzando lo stato del contatto ancora chiuso.

- **Apertura del contatto** del programmatore (passaggio di stato): **provoca la forzatura nello stato di funzionamento OFF** (par. 10.3 - Esclusione del cronotermostato) con funzione antigelo, se non disattivata; il display visualizza la scritta **OFF** (fissa) e l'icona "☞☛" lampeggiante, indicando l'arrivo di una forzatura da telefono.

In seguito si potrà ritornare al normale funzionamento del cronotermostato premendo il tasto ☺, si spegnerà l'icona "☞☛" indicando la fine della forzatura telefonica.

Nota: i comandi di apertura e chiusura contatto sono operativi entro 10 sec.

Nota: nel caso l'utente non si ricordi lo stato in cui si trovano il cronotermostato e/o il programmatore, esiste la possibilità di ricevere via telefono lo stato dell'uscita di comando del programmatore; in caso di dubbio su possibili cambiamenti manuali successivi all'ultima forzatura telefonica, è opportuno fare una commutazione doppia per riportare il cronotermostato ad uno stato sicuro di forzatura da telefono, a prescindere dalle operazioni manuali eseguite sul posto.

Esempio: se si deve forzare in comfort e si ha il dubbio sullo stato del programmatore, si deve eseguire una apertura-chiusura del contatto, viceversa per forzare in OFF/antigelo si deve eseguire una chiusura-apertura del contatto.

11 - MENU PER LA CONFIGURAZIONE (installatore)

11.9.2 - OBBLIGO NA - per contatto normalmente aperto

ATTENZIONE: ai morsetti 1 e 2 AUX, collegare solamente interruttori e contatti con isolamento idoneo a lavorare alla tensione di rete 230Vac.

Scegliendo questa funzione è possibile collegare un contatto remoto NA che alla sua chiusura dispone il cronotermostato nella modalità OFF (spento) con temperatura t* antigelo, se non è stata esclusa precedentemente.

In questa condizione non sarà possibile agire sui tasti del cronotermostato per cambiare lo stato di funzionamento.

Aprendo il contatto, il cronotermostato riprende il normale funzionamento da programma attivo prima della forzata.

Dal percorso **tasto Menu -> CONFIG SET -> INGRESSO SET ->** scegliere la voce **OBBLIGO nA**. Premere il tasto «OK» per confermare.

Premere il tasto **back** per uscire.

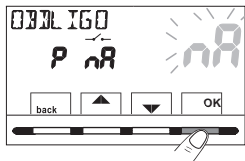

es. Interruttore	Funzionamento del cronotermostato
 Chiusura contatto	in modalità OFF con t* antigelo
 Apertura contatto	funzionamento da programma in corso

Nota: i comandi di apertura e chiusura contatto sono operativi entro 10 sec.

11.9.3 - OBBLIGO nC - per contatto normalmente chiuso

Non abilitare la voce OBBLIGO nC senza aver preventivamente collegato ai morsetti 1 e 2 (AUX) un interruttore o altro dispositivo che permetta il passaggio di stato da modalità OFF a funzionamento automatico (programma in corso) e viceversa.

ATTENZIONE: collegare solamente interruttori e contatti con isolamento idoneo a lavorare alla tensione di rete 230Vac.

Scegliendo questa funzione è possibile collegare un contatto remoto nC che alla sua apertura dispone il cronotermostato nella modalità OFF (spento) con temperatura t* antigelo, se non è stata esclusa precedentemente.



In questa condizione non sarà possibile agire sui tasti del cronotermostato per cambiare lo stato di funzionamento.

Chiudendo il contatto, il cronotermostato riprende il normale funzionamento da programma attivo prima della forzata.

Dal percorso **tasto Menu -> CONFIG SET -> INGRESSO SET ->** scegliere la voce **OBBLIGO nC**. Premere il tasto «OK» per confermare.

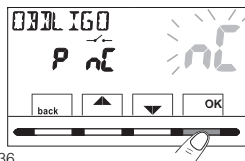
Premere il tasto **back** per uscire.



es. Interruttore	Funzionamento del cronotermostato
 Chiusura contatto	funzionamento da programma in corso
 Apertura contatto	in modalità OFF con t* antigelo

Nota: i comandi di apertura e chiusura contatto sono operativi entro 10 sec.

11 - MENU PER LA CONFIGURAZIONE (installatore)

11.10 - CICLO ANTICALCARE

Se la funzione è attivata, il cronotermostato interviene tutti i giorni dell'anno alle ore 12:00, per la durata di 2 minuti primi, attivando il dispositivo comandato (pompa, valvola ecc.) allo scopo di evitare incrostazioni e grippaggi causati da inattività prolungata.

 *Il cronotermostato interviene solo se nelle 24 ore precedenti non è mai stato attivato il carico collegato.*

Dal percorso tasto **Menu** -> **CONFIG SET** -> **POMPA ON SET** -> premere il tasto **OK** e con i tasti **▲▼** scegliere la voce desiderata: **POMPA ON n0** (NO) oppure **POMPA ON 2'**. Premere il tasto **OK** per confermare. Premere il tasto **back** per uscire.

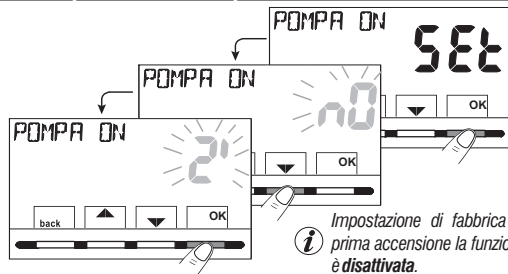

11.11 - REGOLAZIONE CONTRASTO DEL DISPLAY

Sono disponibili 8 livelli di regolazione. In fabbrica viene impostato il livello 6.

Dal percorso tasto **Menu** -> **CONFIG SET** -> utilizzando i tasti **▲▼** selezionare la voce **RISALTO SET**. Premere il tasto **OK** per confermare.

Con i tasti **▲▼** selezionare il livello desiderato. Ad ogni selezione sarà visibile la variazione di contrasto ottenuta.

Premere il tasto **OK** per confermare. Premere il tasto **back** per uscire.

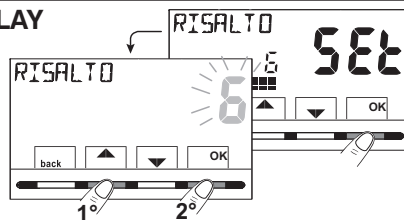

11.12 - RETROILLUMINAZIONE

Consente di scegliere la modalità di retroilluminazione del display. Dal percorso tasto **Menu** -> **CONFIG SET** -> utilizzando i tasti **▲▼** selezionare la voce **RETROLED SET**. Premere il tasto **OK** per confermare.

Con i tasti **▲▼** scegliere la voce desiderata: retroilluminazione accesa fissa **SI**, retroilluminazione temporizzata **6 sec** o retroilluminazione disattivata **n0** (NO).

Premere il tasto **OK** per confermare. Premere il tasto **back** per uscire.

Nota: con l'impostazione di retroilluminatore sempre acceso anche le scritte dei tasti di scelta e navigazione saranno sempre visibili.

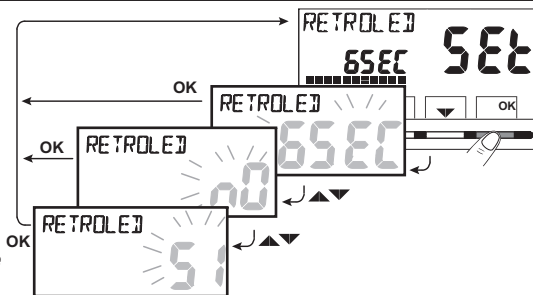

11 - MENU PER LA CONFIGURAZIONE (installatore)

11.13 - INSERIMENTO E GESTIONE DELLE PASSWORD

Alcune funzioni di questo cronotermostato possono essere protette da una Password utente (**Ut**) e/o installatore (**InSt**), in modo che possano essere modificate solo da chi ne è abilitato. Nella impostazione di fabbrica nessuna password è attiva.

11.13.1 - INSERIMENTO NUOVA PASSWORD

• Dal percorso **tasto Menu** -> **CONFIG SET** -> **PASSWORD SET** -> premere il tasto **«OK»** per accedere alla schermata della creazione di un codice segreto **Utente (PASSWORD Ut)**, confermare ripremendo **OK**, oppure con i tasti **▲▼**, scegliere la voce **PASSWORD SET InSt** e confermare con **OK** per la creazione del codice **Installatore**.

• Utilizzando i tasti **▲▼**, inserire 4 cifre (esclusi trattini) comprese tra **0000** e **9999**, confermandole singolarmente con il tasto **«OK»**.

Premere il tasto **back** per uscire.

La password **«Utente»** consente di accedere alle funzioni disponibili attraverso il tasto **Menu**. Se è presente anche una password installatore non si potrà accedere al menù **CONFIG SET**.

La password **«Installatore»** consente di accedere a tutte le funzioni del menù **«Configurazioni» (CONFIG SET)** ed anche alle impostazioni **Utente**.

 In presenza di password, sarà comunque possibile l'utilizzo di alcune funzioni d'uso attivabili velocemente (vedere capitolo 7).

11.13.2 - MODIFICA O ANNULLAMENTO DELLA PASSWORD

Alla richiesta di accesso Utente o Installatore inserire la password precedentemente creata; seguendo la procedura sopra descritta accedere alla voce **PASSWORD SET Ut** o **InSt**:

- **inserire 4 trattini (- - -)** per annullare la password

- **inserire 4 nuove cifre per modificare la password**

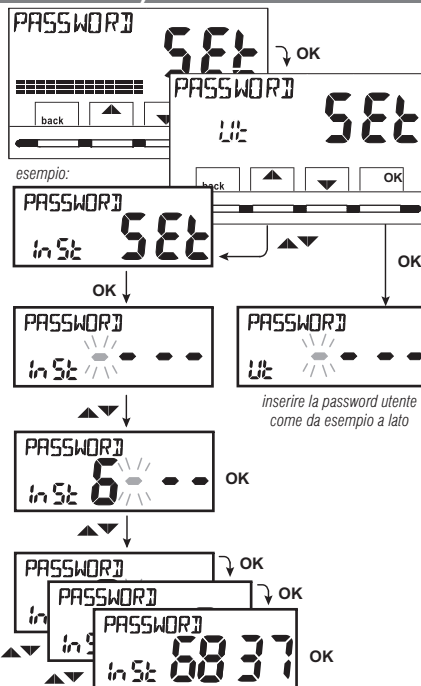

Informazione riservata solo all'installatore e utente esperto

in caso di password dimenticata inserire il codice di ripristino

Il codice segreto utente o installatore verrà annullato.

0927

alla richiesta di accesso utente o installatore.

11 - MENU PER LA CONFIGURAZIONE (installatore)

11.14 - RESTORE (RESET)

IMPORTANTE! L'operazione di RESTORE (Reset) è consigliata all'installatore o ad utenti esperti in quanto, con questa operazione, molte impostazioni e programmazioni precedentemente eseguite, anche secondo la tipologia dell'impianto, verranno perse.

• L'operazione è attuabile seguendo il percorso *tasto Menu -> CONFIG SET ->*: utilizzando i tasti ▲▼ selezionare la voce **RESTORE SET** confermando con il tasto **OK**.

Il display proporrà la scelta tra effettuare il restore «SI» e non effettuarlo «NO».

• Per scegliere utilizzare i tasti ▲▼, quindi premere il tasto **OK** per confermare.

• Confermando **NO** il display uscirà dalla funzione tornando alla videata **RESTORE SET** iniziale. Premere il tasto **back** per uscire.

• Confermando **SI** sarà visualizzata la scritta «RESTORE» per 3 secondi, quindi il sistema si riavvierà posizionandosi sulla schermata della lingua.

• Con i tasti ▲▼ selezionare la lingua desiderata. Premere il tasto **OK** per confermare.

• **Per poter rendere operativo il cronotermostato** visualizzando la schermata di normale funzionamento, sarà obbligatoriamente necessario impostare o confermare: la data, l'ora, i minuti attuali, il cambio ora legale/solare (vedere procedura completa al par. 11.4).

importante: il cronotermostato ripristina molte impostazioni di fabbrica (default) ad eccezione di alcune voci particolari che utilizzano l'ultimo valore impostato (vedere tabella riassuntiva al capitolo 2).



L'operazione di RESTORE cancella eventuale password utente e/o installatore inserita.

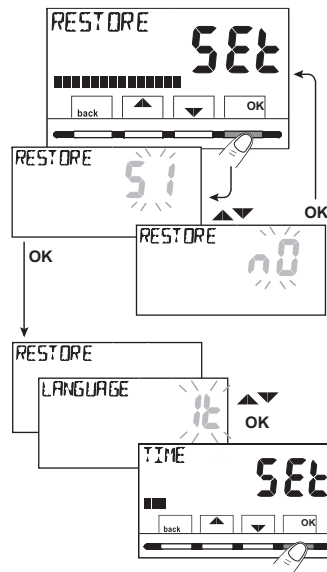

11.15 - INFORMAZIONI SOFTWARE DI SISTEMA

Seguendo il percorso *tasto Menu -> CONFIG SET ->*, utilizzando i tasti ▲▼ visualizzare la voce **INFO SW** per ottenere informazioni inerenti al firmware installato. Premere il tasto **back** per ritornare al menù precedente oppure premere **OK** per uscire dai menù.



Questo parametro è utile in caso di richiesta di assistenza tecnica.

